

GRAIN



GIDEA

GRUPPO
GAROFOLI

new generation doors

GRAIN

Made in Italy, dal 1968.

Il Gruppo Garofoli si colloca tra i leader mondiali nella progettazione, costruzione e commercializzazione di porte per interni, con particolare specializzazione per le porte in legno massiccio. Il Gruppo, guidato dal fondatore Fernando Garofoli, si posiziona nel segmento più alto del mercato di riferimento. Oggi i suoi prodotti sono diventati concreti simboli d'eccellenza del Made in Italy nel mondo. Dalle porte classiche in legno massello ai prodotti di design in alluminio, la Garofoli S.p.A. è in grado di rispondere alle richieste di un mercato sempre più evoluto, seguendo i criteri consoni all'interior design di ultima generazione.

The **Garofoli Group** is one of the world leaders in the design, construction and sale of interior doors and is particularly specialised in solid wood doors. The Group, led by founder Fernando Garofoli, is positioned at the highest end of the reference market. Today, its products are concrete symbols of the excellence of "Made in Italy" in the world today. From classic doors in solid wood to designer products in aluminium, Garofoli S.p.A. can meet the demands of an increasingly sophisticated market, using criteria in line with the latest in interior design.

Le **Groupe Garofoli** se place parmi les leaders mondiaux pour la conception, la réalisation et la commercialisation de portes d'intérieur, se spécialisant dans les portes en bois massif. Sous la houlette de son fondateur, Fernando Garofoli, le Groupe se positionne dans le haut de gamme du marché de référence. Aujourd'hui, ses produits sont des symboles d'excellence concrets du "Made in Italy" dans le monde. Des portes classiques en bois massif aux produits design en aluminium, Garofoli S.p.A. est en mesure de répondre aux exigences d'un marché en évolution constante, en suivant les dernières tendances en matière de design d'intérieur.

El **Grupo Garofoli** se encuentra entre los líderes mundiales en materia de diseño, fabricación y comercialización de puertas para interiores, especialmente de madera maciza. Bajo la dirección de su fundador Fernando Garofoli, el grupo se propone al segmento más alto del mercado de referencia. Sus productos han llegado a ser actualmente un símbolo de excelencia del "Made in Italy" a nivel mundial. Con su producción, que abarca desde las puertas clásicas de madera maciza hasta los productos de diseño contemporáneo en aluminio, Garofoli S.p.A. responde plenamente a las demandas de un mercado cada vez más avanzado siguiendo las pautas del interiorismo de última generación.

Die **Gruppe Garofoli** zählt zu den weltweit führenden Namen bei der Planung, der Herstellung und dem Vertrieb von Innentüren, und hat sich im Besonderen auf Massivholztüren spezialisiert. Unter der bewährten Führung des Gründers Fernando Garofoli werden hochwertige Produkte für die gehobene Marktkategorie angeboten. Türen von Garofoli repräsentieren heute auf der ganzen Welt mit Erfolg italienisches Design und italienische Qualität. Von klassischen Massivholztüren bis hin zu Designobjekten aus Aluminium - bei Garofoli findet der anspruchsvolle Kunde immer genau das, was er sucht und braucht. Denn Garofoli trägt den ständig wachsenden Ansprüchen des Marktes Rechnung, und orientiert sich dabei bewusst an den Kriterien des modernen Interior Design.

Группа **Garofoli** является одним из мировых лидеров в разработке, производстве и сбыте межкомнатных дверей и специализируется в изготовлении дверей из массивного дерева. Под руководством его основателя, Фернандо Гарофоли, Группа находится в самом высшем сегменте рынка дверей. Сегодня ее продукция превратилась в конкретное воплощение преимуществ итальянского стиля "Made in Italy" во всем мире. Предлагая классические двери из массивного дерева рядом с дизайнерскими дверьми из стали с щеточной обработкой и алюминия, компания Garofoli S.p.A. может удовлетворять требования все более взыскательного рынка, придерживаясь критериев самого современного дизайна интерьеров.





Porta a battente modello Lisia 1L, quercia bianco.
Leaf door model Lisia 1L, white oak.
Porte à battant modèle Lisia 1L, chêne blanc.



Puerta batiente modelo Lisia 1L, roble blanco.
Flügeltür Modell Lisia 1L, Eiche Weiß.
Модель Lisia 1L: распашная дверь, дуб белый.





GRAIN

Stile informale per un mood contemporaneo.

Una collezione ispirata ad un'idea di arredo confortevole e fuori dagli schemi, che coniuga la linearità delle forme alla presenza forte e percepibile della materia. Finiture superficiali marcate, grafiche, che trasmettono tutta la forza e il vissuto del legno, declinate in una gamma di colori completa ed attuale. E poi i dettagli accurati e le dotazioni perfette - le maniglie dal design rigoroso, le robuste cerniere a bilico - che completano il progetto Grain: porte dalla spiccata personalità, create per arricchire l'atmosfera di tutti gli ambienti della casa.

An informal style for a contemporary mood. A collection inspired by a comfortable, "outside the box" idea of furnishings, that combines linear forms with the strong and perceptible presence of materials. Marked, graphic surface finishes, that transmit all the strength and life of the wood, provided in a full and modern range of colours. Then there are the carefully designed details and perfect fittings - the strictly designed handles, the strong swivel hinges - which complete the Grain project: doors with a strong sense of personality, created to enrich the feel of every room in the house.

Style informel pour une ambiance contemporaine. Cette collection, qui s'inspire d'une idée de décoration pratique et hors des schémas habituels, allie la linéarité des formes et une présence forte et perceptible de la matière. Les finitions superficielles, marquées et graphiques, transmettent toute la force et le vécu du bois et sont déclinées dans une gamme de couleurs complète et actuelle. Mais aussi, des détails soignés et des équipements parfaits - les poignées au design rigoureux et les charnières à pivot robustes - qui complètent le projet Grain : des portes à la forte personnalité, créées pour enrichir l'ambiance de toutes les pièces d'un intérieur.

Estilo informal para un espíritu contemporáneo. Una colección inspirada en una idea de decoración confortable y fuera de los esquemas, que a la linealidad de las formas une la presencia consistente y perceptible de la materia. Acabados superficiales marcados, gráficos, que expresan toda la fuerza vital de la madera, en un surtido de colores completo y actual. Además, el cuidado de los detalles y el perfecto equipamiento - manillas de diseño riguroso, fuertes bisagras basculantes - completan el proyecto Grain: se trata de puertas de gran personalidad, creadas para enriquecer el clima de todos los ambientes de la casa.

Informeller Stil für zeitgenössische Stimmung. Eine Kollektion, die sich an einer Idee komfortabler und unkonventioneller Einrichtung inspiriert, bei der die Linearität der Formen mit einer starken und greifbaren Präsenz der Materie kombiniert wird. Markante grafische Oberflächenbeschaffenheiten, die die ganze Kraft und Lebendigkeit des Holzes übermitteln und in einer kompletten und zeitgemäßen Farbpalette dekliniert werden. Ferner die sorgfältig ausgewählten Details und die perfekte Ausstattung - die Türgriffe mit ihrem rigorosen Design, die robusten Kippscharniere - die das Grain-Projekt vervollständigen: Türen mit hervorstechender Persönlichkeit, die geschaffen worden sind, um die Atmosphäre sämtlicher Räume des Hauses zu bereichern.

Неформальный стиль для современного антуража. Коллекция позволяет создать в помещении комфорт, непохожий на привычные стандарты, в котором правильные формы облачены в качественную материю. Ярко выраженная графическая отделка поверхностей подчеркивает силу и непреходящую ценность дерева и отличается богатой и актуальной гаммой красок. Тщательно продуманные детали и безукоризненная фурнитура, включающая ручки строгого дизайна и мощные стержневые петли, завершают проект Grain: двери с яркой индивидуальностью, обогащают обстановку всех помещений дома.

Superfici vissute,
sulle quali la luce disegna
raffinati effetti materici.



^ **Porta a battente modello Lisia 1L, quercia bianco. Maniglia Kalè cromo satinato.**

Leaf door model Lisia 1L, white oak. Kalè satin-finish chrome handle.
Porte à battant modèle Lisia 1L, chêne blanc. Poignée Kalè chrome satiné.
Puerta batiente modelo Lisia 1L, roble blanco. Manilla Kalè cromo satinado.
Flügel Tür Modell Lisia 1L, Eiche Weiß. Türgriff Kalè, Chrom satiniert.
Модель Lisia 1L: распашная дверь, дуб белый. Ручка KalП, сатинированный хром.

Porta a battente modello Lisia 1L1F, quercia bianco. Maniglia Area 51.

Leaf door model Lisia 1L1F, white oak. Area 51 handle.
Porte à battant modèle Lisia 1L1F, chêne blanc. Poignée Area 51.
Puerta batiente modelo Lisia 1L1F, roble blanco. Manilla Area 51.
Flügel Tür Modell Lisia 1L1F, Eiche Weiß. Griff Area 51.
Модель Lisia 1L1F: распашная дверь, дуб белый. Ручка Area 51.

>





Collezione Grain:
il design lineare
dalla forte identità.



<^ **Porta a battente modello Lisia 1L, quercia gesso. Parquet Garofoli rovere laccato bianco a poro aperto.**
Leaf door model Lisia 1L, chalk oak. Garofoli wooden floor in open pore white lacquered oak.
Porte à battant modèle Lisia 1L, chêne plâtre. Parquet Garofoli rouvre laqué blanc finition pore ouvert.
Puerta battiente modelo Lisia 1L, roble tiza. Parquet Garofoli roble lacado blanco de poro abierto.
Flügeltür Modell Lisia 1L, Eiche Gips. Garofoli Parkett, offenporig lackierte Eiche Weiß.
Модель Lisia 1L: распашная дверь, дуб цвета гипса. Паркет Garofoli: дуб белый лакированный с открытыми порами.

Porta a battente modello Lisia 1L, quercia scuro. Maniglia Kalè cromo satinato.
Leaf door model Lisia 1L, dark oak. Kalè satin-finish chrome handle.
Porte à battant modèle Lisia 1L, chêne foncé. Poignée Kalè chrome satiné.

Puerta batiente modelo Lisia 1L, roble oscuro. Manilla Kalè cromo satinado.
Flügel Tür Modell Lisia 1L, Eiche Dunkel. Türgriff Kalè, Chrom satiniert.
Модель Lisia 1L: распашная дверь, дуб темный. Ручка KalП, сатинированный хром.



Una gamma di finiture
ampia e completa,
per ogni tipologia di spazio.

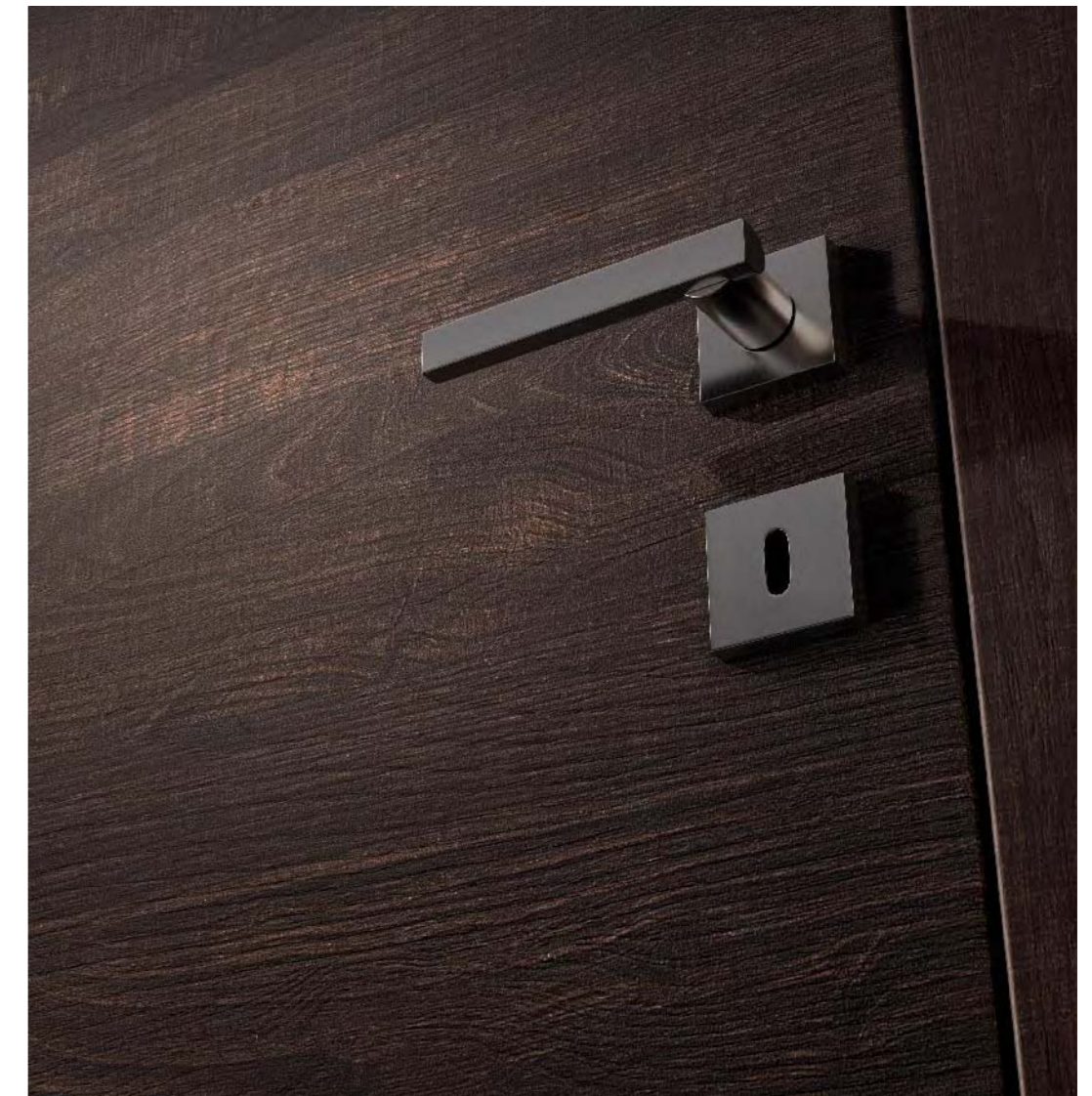

< ^ **Porta a battente modello Lisia 1L, quercia scuro. Maniglia Kalè cromo satinato.**
Leaf door model Lisia 1L, dark oak. Kalè satin-finish chrome handle.
Porte à battant modèle Lisia 1L, chêne foncé. Poignée Kalè chrome satiné.
Puerta batiente modelo Lisia 1L, roble oscuro. Manilla Kalè cromo satinado.
Flügeltür Modell Lisia 1L, Eiche Dunkel. Türgriff Kalè, Chrom satiniert.
Модель Lisia 1L: распашная дверь, дуб темный. Ручка KalП, сатинированный хром.

Porta a battente modello Lisia 1L, quercia sbiancato. Maniglia Kalè cromo satinato.
Leaf door model Lisia 1L, bleached oak. Kalè satin-finish chrome handle.
Porte à battant modèle Lisia 1L, chêne blanchi. Poignée Kalè chrome satiné.

Puerta batiente modelo Lisia 1L, roble blanqueado. Manilla Kalè cromo satinado.
Flügeltür Modell Lisia 1L, Eiche gebleicht. Türgriff Kalè, Chrom satiniert.
Модель Lisia 1L: распашная дверь, дуб обесцвеченный. Ручка KalП, сатинированный хром.



Materiali selezionati,
accessori funzionali:
la qualità è nelle cose.

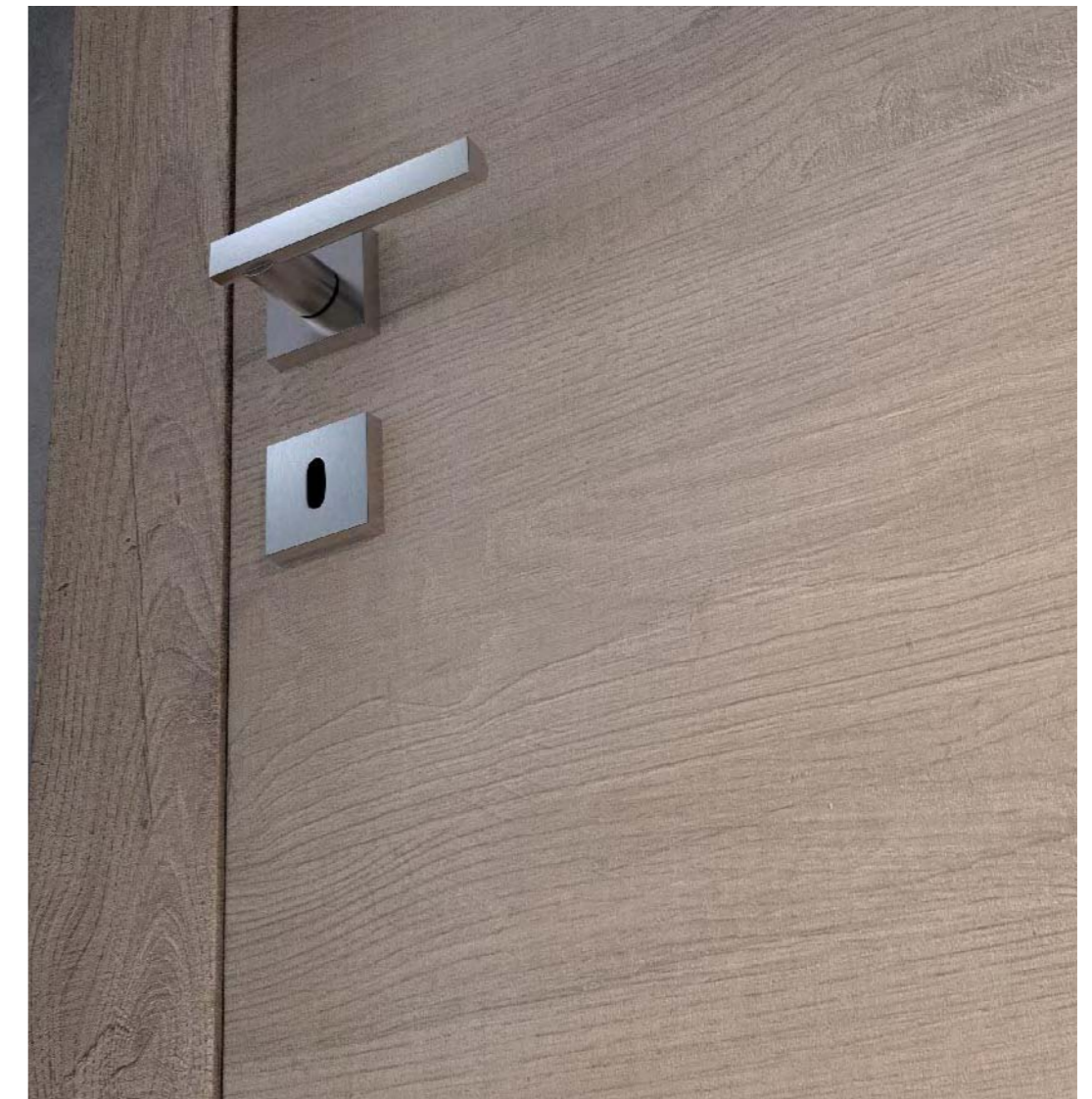

< ^ **Porta a battente modello Lisia 1L, quercia sbiancato. Maniglia Kalè cromo satinato.**
Leaf door model Lisia 1L, bleached oak. Kalè satin-finish chrome handle.
Porte à battant modèle Lisia 1L, chêne blanchi. Poignée Kalè chrome satiné.
Puerta batiente modelo Lisia 1L, roble blanqueado. Manilla Kalè cromo satinado.
Flügel Tür Modell Lisia 1L, Eiche gebleicht. Türgriff Kalè, Chrom satiniert.
Модель Lisia 1L: распашная дверь, дуб обесцвеченный. Ручка KalП, сатиновый хром.

Le porte più leggere,
le più forti,
le più stabili.

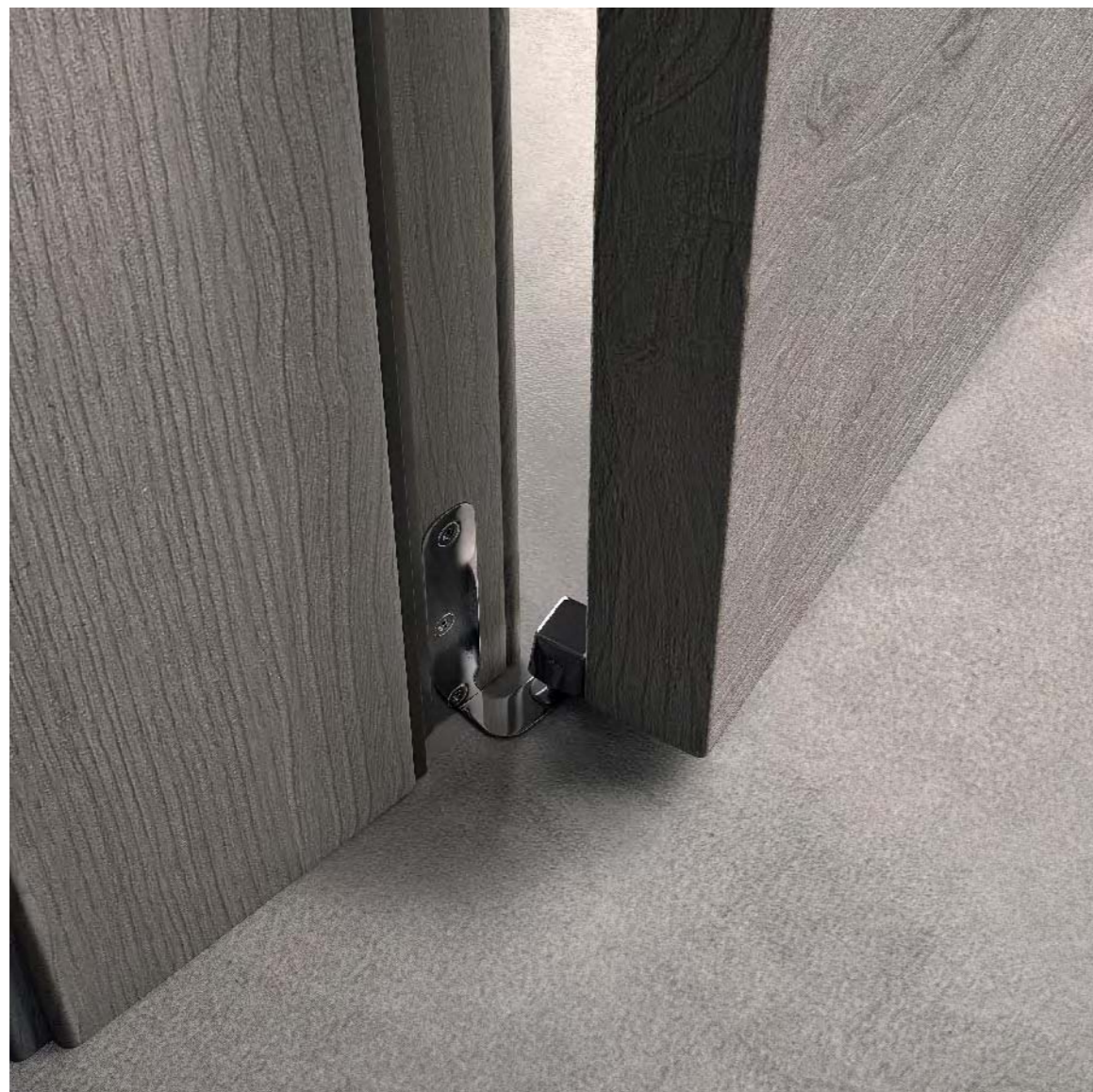

Cerniera a bilico cromo satinato, di serie per tutti i modelli Grain.

Satin-finish chrome swivel hinge, standard on all Grain models.

Charnière à pivot chrome satiné, de série sur tous les modèles Grain.

Bisagra basculante cromo satinado, incluida en todos los modelos Grain.

Kippscharnier, Chrom satiniert, serienmäßig für alle Grain-Modelle.

Стержневая петля: сатинированный хром, серийная установка на всех моделях Grain

Porta a battente modello Lisia 1L, quercia grigio. Maniglia Kalè cromo satinato.

Leaf door model Lisia 1L, grey oak. Kalè satin-finish chrome handle.

Porte à battant modèle Lisia 1L, chêne gris. Poignée Kalè chrome satiné.

Puerta batiente modelo Lisia 1L, roble gris. Manilla Kalè cromo satinado.

Flügeltür Modell Lisia 1L, Eiche Grau. Türgriff Kalè, Chrom satiniert.

Модель Lisia 1L: распашная дверь, дуб серый. Ручка KalП, сатинированный хром





Solo particolari perfetti,
anche quelli
che nessuno può vedere.

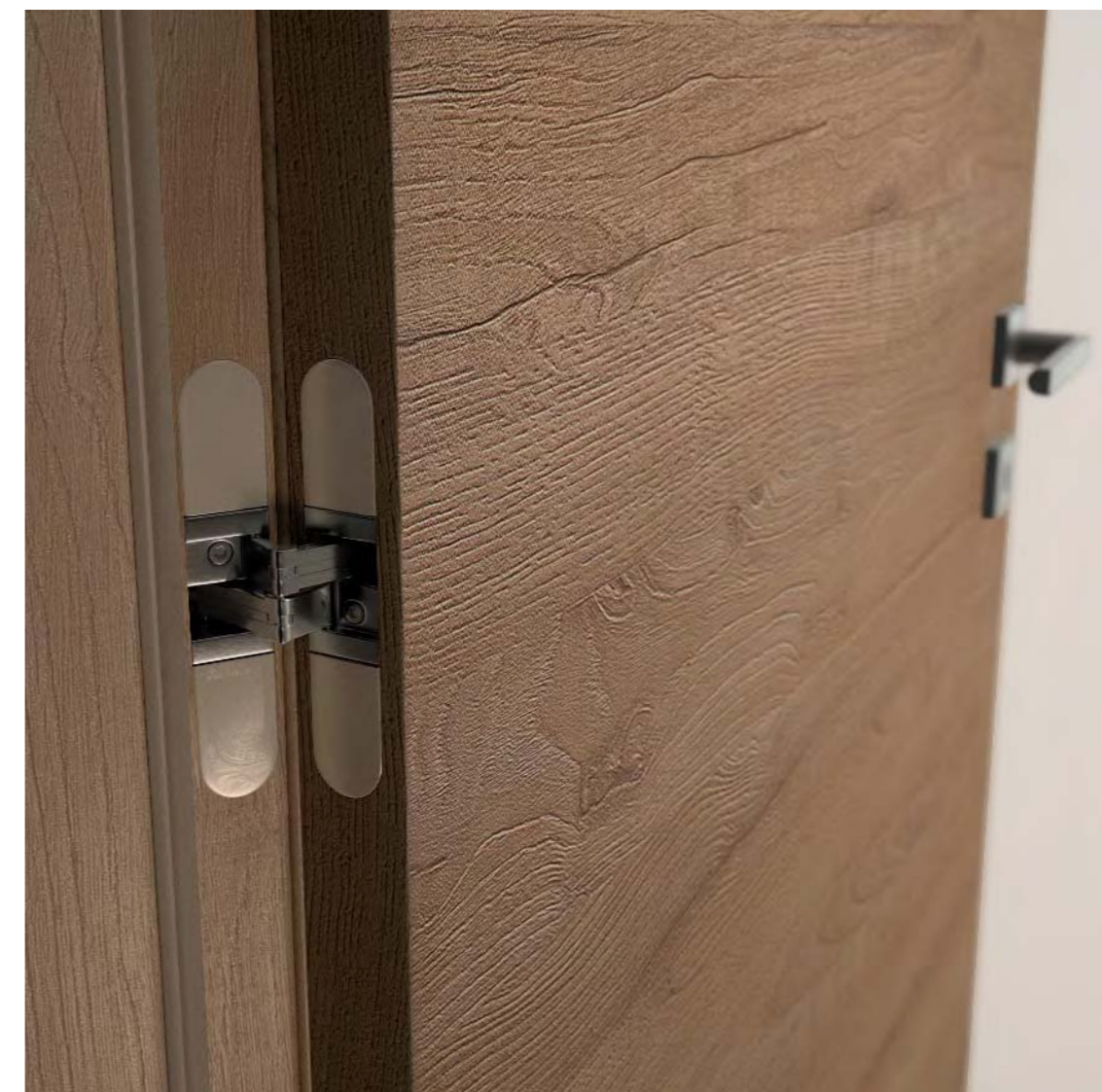

< ^ **Porta a battente modello Lisia 1L e Vio 1V, quercia biondo. Parquet Garofoli rovere naturale.**
Leaf door model Lisia 1L and Vio 1V, blonde oak. Garofoli wooden floor in natural oak.
Porte à battant modèles Lisia 1L et Vio 1V, chêne blond. Parquet Garofoli rovere naturel.
Puerta batiente modelo Lisia 1L y Vio 1V, roble claro. Parquet Garofoli roble natural.
Flügeltür Modell Lisia 1L und Vio 1V, Eiche Blond. Garofoli Parkett Eiche Natur.
Модели Lisia 1L и Vio 1V: распашная дверь, дуб светлый. Паркет Garofoli: дуб натурального цвета.

Cerniera a scomparsa regolabile su tre assi, disponibile a richiesta.
Flush hinge adjustable in three directions, available on request.
Charnière escamotable réglable sur trois axes, disponible sur demande.
Bisagra integrada ajustable en tres direcciones, opcional.
Versenktes, an drei Achsen verstellbares Scharnier, auf Anfrage erhältlich.
Скрытая петля регулируется по трем осям, доступна по заказу.

Variazioni sul tema,
con uno stile rigoroso
e sempre coordinato.

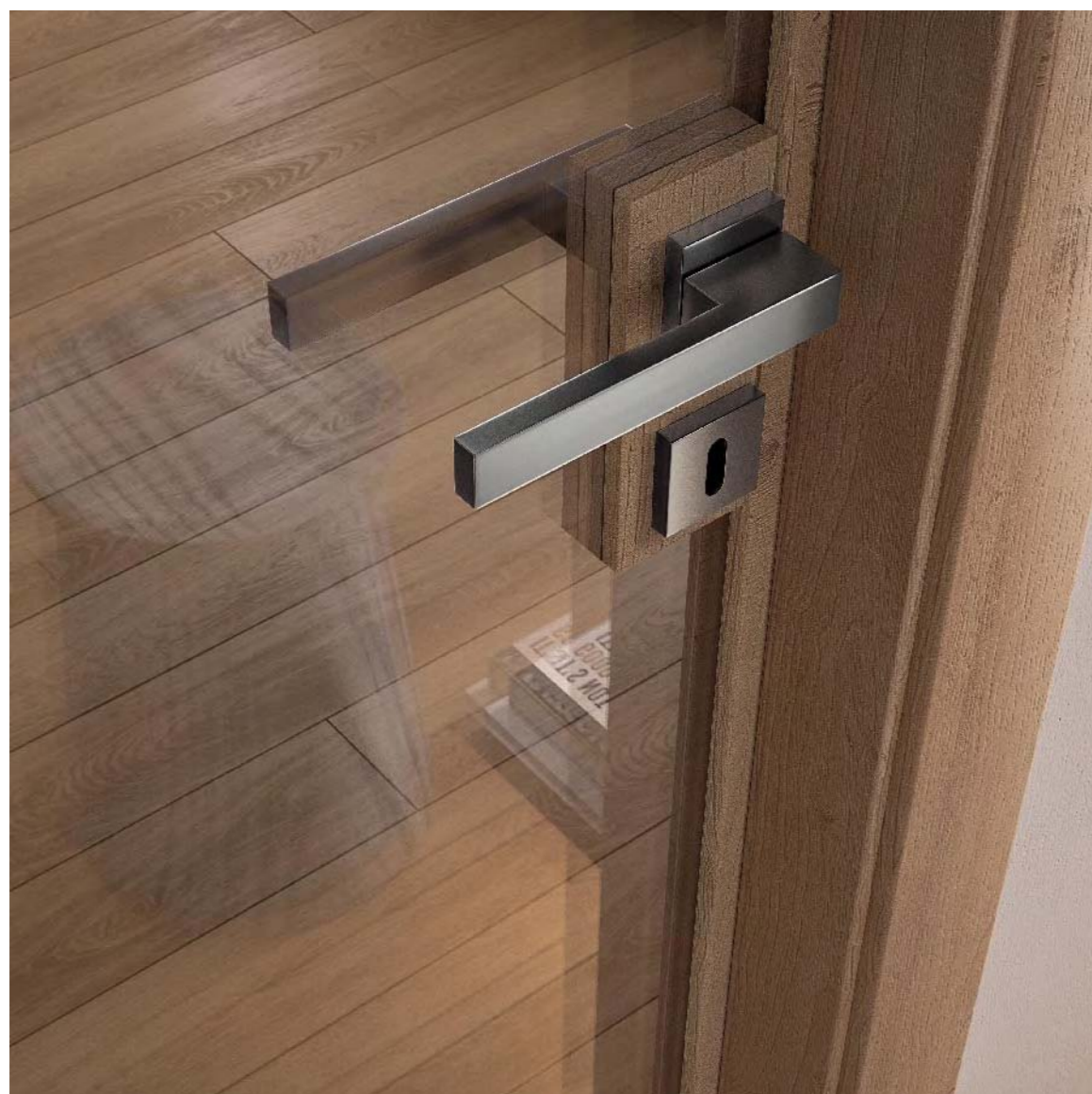

Porta a battente modello Vio 1V, quercia biondo, vetro trasparente. Maniglia Area 51 cromo satinato. Parquet Garofoli rovere naturale.
Leaf door model Vio 1V, blonde oak, clear glass. Area 51 satin-finish chrome handle. Garofoli wooden floor in natural oak.
Porte à battant modèle Vio 1V, chêne blond. Verre transparent. Poignée Area 51 chrome satiné. Parquet Garofoli rouvre naturel.
Puerta batiente modelo Vio 1V, roble claro. Vidrio transparente. Manilla Area 51 cromo satinado. Parquet Garofoli roble natural.
Flügeltür Modell Vio 1V, Eiche Blond. Transparentglas. Griff Area 51 Chrom satiniert. Garofoli Parkett Eiche Natur.
Модель Vio 1V: распашная дверь, дуб светлый. Прозрачное стекло. Ручка Area 51, сатинированный хром. Паркет Garofoli: дуб натурального цвета.





Porta a battente modello Lisia 1L, quercia decapé. Parquet Garofoli rovere decapé.
Leaf door model Lisia 1L, pickle-stained oak. Garofoli wooden floor in pickle-stained oak.
Porte à battant modèle Lisia 1L, chêne décapé. Parquet Garofoli rouvre décapé.

Puerta batiente modelo Lisia 1L, roble decapé. Parquet Garofoli roble decapé.
Flügeltür Modell Lisia 1L, Eiche gebeizt. Garofoli Parkett Eiche gebeizt.
Модель Lisia 1L: распашная дверь, дуб беленый. Паркет Garofoli: дуб беленый.



Collezione Grain:
atmosfera informale e confortevole
per una nuova idea di arredo.

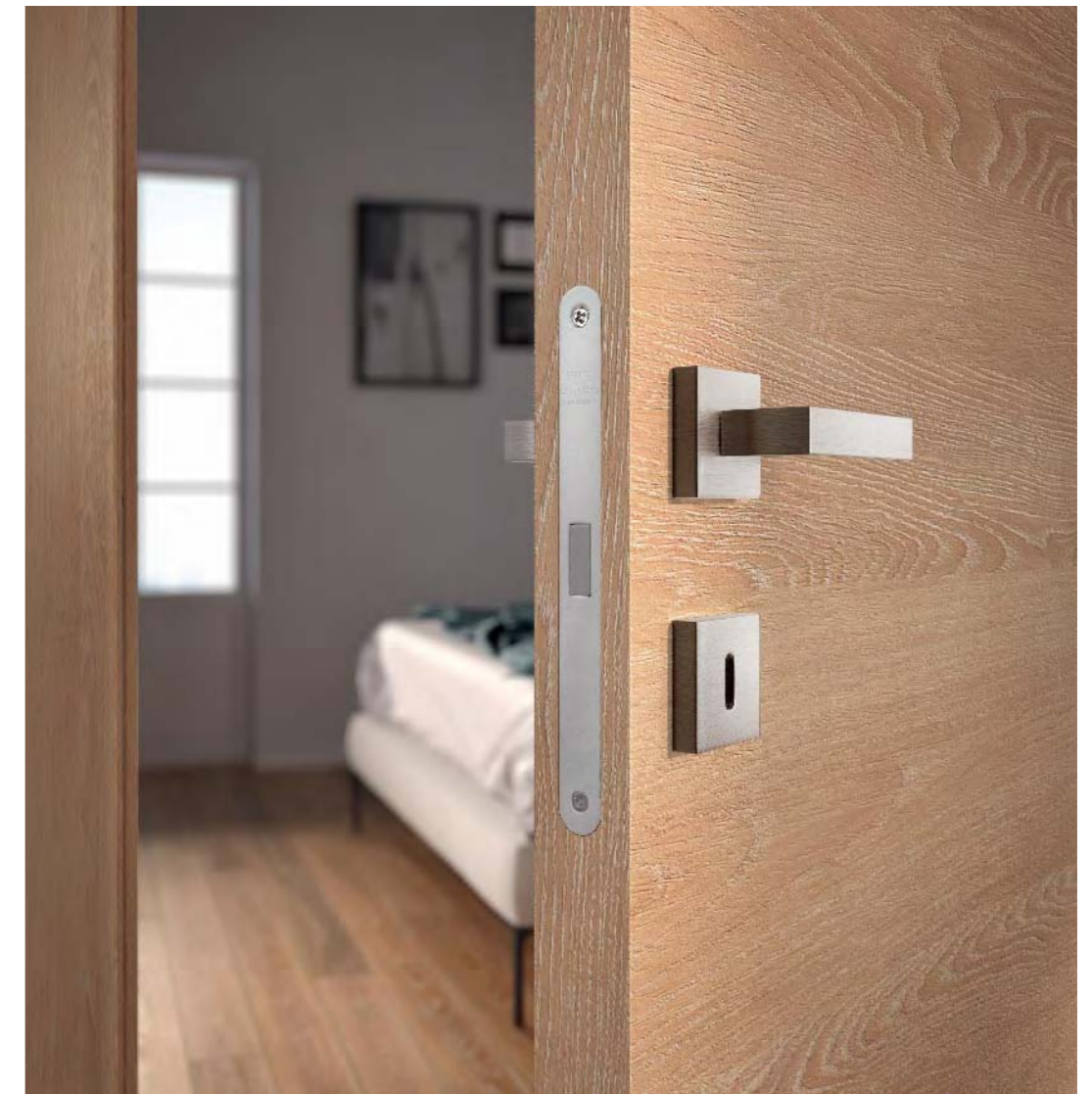

< ^ **Porta a battente modello Lisia 1L, quercia decapé. Parquet Garofoli rovere decapé.**
Leaf door model Lisia 1L, pickle-stained oak. Garofoli wooden floor in pickle-stained oak.
Porte à battant modèle Lisia 1L, chêne décapé. Parquet Garofoli rouvre décapé.
Puerta batiente modelo Lisia 1L, roble decapé. Parquet Garofoli roble decapé.
Flügeltür Modell Lisia 1L, Eiche gebeizt. Garofoli Parkett Eiche gebeizt.
Модель Lisia 1L: распашная дверь, дуб беленый. Паркет Garofoli: дуб беленый.

Maniglia Quadra con serratura magnetica.
Quadra handle with magnetic lock.
Poignée Quadra avec serrure magnétique.
Manilla Quadra con cerradura magnética.
Griff Quadra mit Magnetschloss.
Ручка Quadra с магнитным замком.

GRAIN

COLORI | COLORS | COULEURS | COLORES | FARBEN | ЦВЕТА



quercia decapè
pickle-stained oak
chêne décapé
roble decapè
Eiche gebeizt
дуб беленый



quercia gesso
chalk oak
chêne plâtre
roble tiza
Eiche Gips
дуб цвета гипса



quercia bianco
white oak
chêne blanc
roble blanco
Eiche Weiß
дуб белый

GRAIN

COLORI | COLORS | COULEURS | COLORES | FARBEN | ЦВЕТА



quercia scuro
dark oak
chêne foncé
roble oscuro
Eiche Dunkel
дуб темный



quercia biondo
blonde oak
chêne blond
roble claro
Eiche Blond
дуб светлый



quercia grigio
grey oak
chêne gris
roble gris
Eiche Grau
дуб серый



quercia sbiancato
bleached oak
chêne blanchi
roble blanqueado
Eiche gebleicht
дуб обесцвеченный

GRAIN

VERSIONE BASE | STANDARD VERSION | VERSION DE BASE | VERSIÓN BÁSICA | BASISVERSION | БАЗОВОЕ ИСПОЛНЕНИЕ

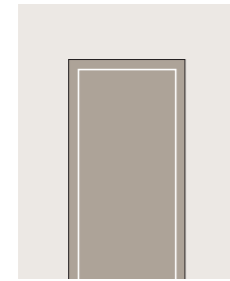

porta a battente
hinged door
porte à battant
puerta batiente
Flügeltür
распашная дверь
L 600/650/700/750/800/900
H 2000/2100

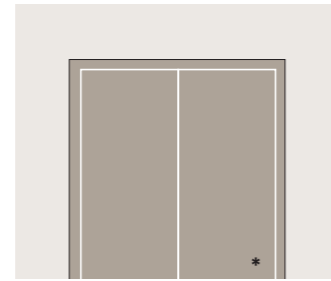

porta doppia a battente
double hinged door
porte double battant
puerta doble batiente
Doppelflügeltür
двуствольная распашная дверь

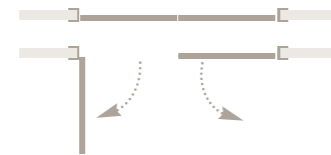
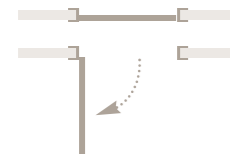

*** anta semifissa apribile all'occorrenza** | semi-fixed leaf that can be opened at need | porte semi-fixe ouvrante si nécessaire | hoja semifija practicable cuando es necesario | halb feststehender Türflügel, zum Öffnen bei Bedarf | пассивная створка открывается по необходимости

SOLUZIONI AD INGOMBRO RIDOTTO | OPTIONS WITH LIMITED DIMENSIONS | SOLUTIONS À ENCOMBREMENT RÉDUIT | VERSIONES PARA GANAR ESPACIO | RAUMSPARENDE LÖSUNGEN | РЕШЕНИЯ С ОГРАНИЧЕННЫМИ РАЗМЕРАМИ

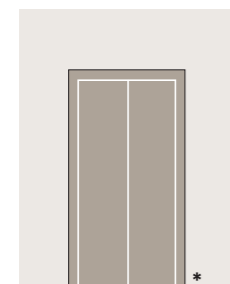

chiusura a libro
folding door
porte repliable
cierre de libro
Harmonikatür
складная дверь

*Mod 1L

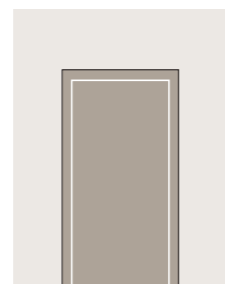
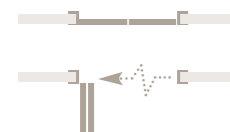

rototraslante
pivoting door
pivotante coulissante
rototraslante
Drehschiebetür
поворотно-сдвижная дверь

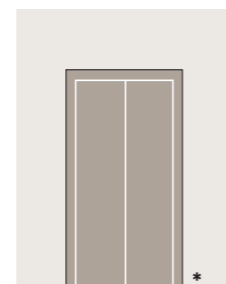
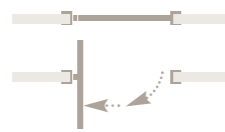

salvaspazio **
space-saving
gain de place
ahorra-espacio
Drehschiebetür
компактная

*Mod 1L

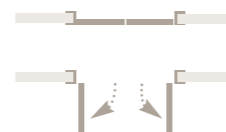

** realizzabile solo con l'utilizzo di cerniere a scomparsa | only possible using flush hinges | réalisable uniquement avec des charnières escamotables | realizable exclusivamente con bisagras integradas | nur mithilfe des Einsatzes von versenkten Scharnieren realisierbar | выполняется только с использованием скрытых петель

PORTE SCORREVOLI A PARETE | WALL-MOUNTED SLIDING DOORS | PORTES COULISSANTES MURALES | PUERTAS CORREDERAS SOBRE LA PARED | SCHIEBETÜREN VOR DER WAND LAUFEND | РАЗДВИЖНЫЕ ДВЕРИ ВДОЛЬ СТЕНЫ

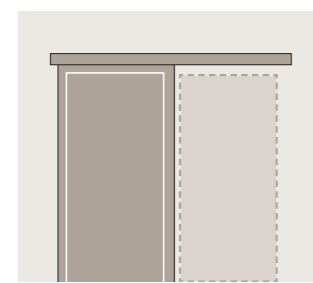

con telaio
with frame
avec châssis
con marco
mit Rahmen
с наружной

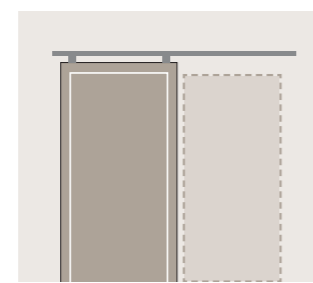

sistema Linea
Linea sliding door
système Linea
sistema Linea
Linearsystem
система Linea

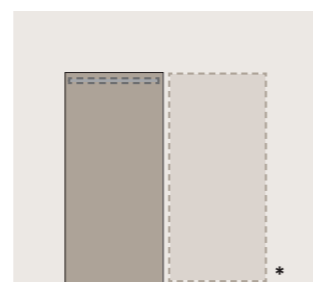

telescopica **
telescopic system
télescopique
telescópica
Teleskopsystem
складная раздвижная дверь

*Mod 1L



**senza telaio | without frame | sans encadrement | sin marco | ohne Rahmen | без дверной коробки

GRAIN

PORTE SCORREVOLI INTERNO MURO | POCKET SLIDING DOORS | PORTES COULISSANTES ESCAMOTABLES | PUERTAS CORREDERAS INTEGRADAS | SCHIEBETÜREN IN DER WAND LAUFEND | СКРЫТЫЕ РАЗДВИЖНЫЕ ДВЕРИ

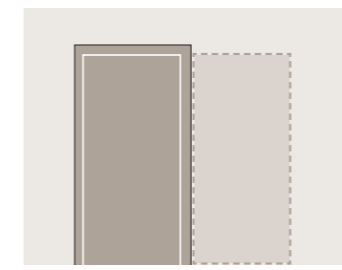

con telaio
with frame
avec châssis
con marco
mit Rahmen
с каркасом

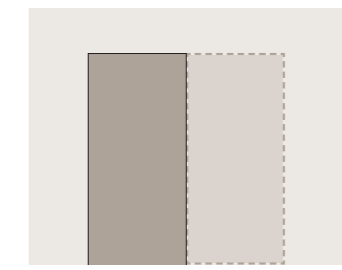

senza telaio
without frame
sans châssis
sin marco
ohne Rahmen
без каркаса



OPZIONI SU MISURA | CUSTOM MADE SOLUTIONS | OPTIONS SUR MESURE | OPCIONES A MEDIDA | MASSFERTIGUNGEN | ВАРИАНТЫ ПОД РАЗМЕР

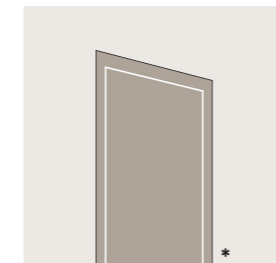

porta obliqua **
slanted door
porte inclinée
puerta buhardilla
Trapeztür
скошенная дверь

*Mod 1L

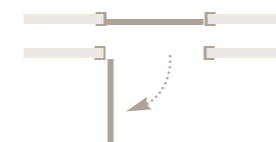

** realizzabile solo con l'utilizzo di cerniere a scomparsa | only possible using flush hinges | réalisable uniquement avec des charnières escamotables | realizable exclusivamente con bisagras integradas | nur mithilfe des Einsatzes von versenkten Scharnieren realisierbar | выполняется только с использованием скрытых петель

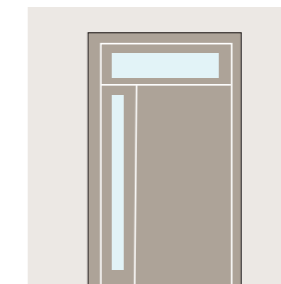
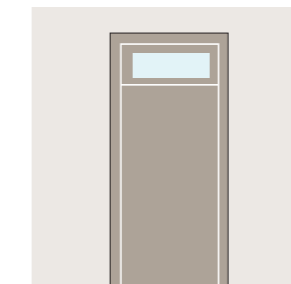
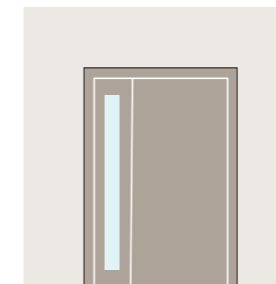

sopraluce / fiancoluce ***
transom / sidelight
imposte / jour latéral
tragaluz superior / tragaluz lateral
Verglasung oben / seitlich
верхнее остекление/боковое остекление

*** realizzabile solo con l'utilizzo di telai perimetrali | can only be created using perimeter frames | réalisable seulement en utilisant des châssis périmétraux | solo se realiza con el empleo de marcos perimetrales | nur mithilfe des Einsatzes von Umrissrahmen realisierbar | только в исполнении с наружной коробкой

GRAIN

DIMENSIONI | DIMENSIONS | DIMENSIONS | DIMENSIONES | MASSE | РАЗМЕРЫ

porta a battente | hinged door | porte à battant | puerta batiente | Flügeltür | распашная дверь

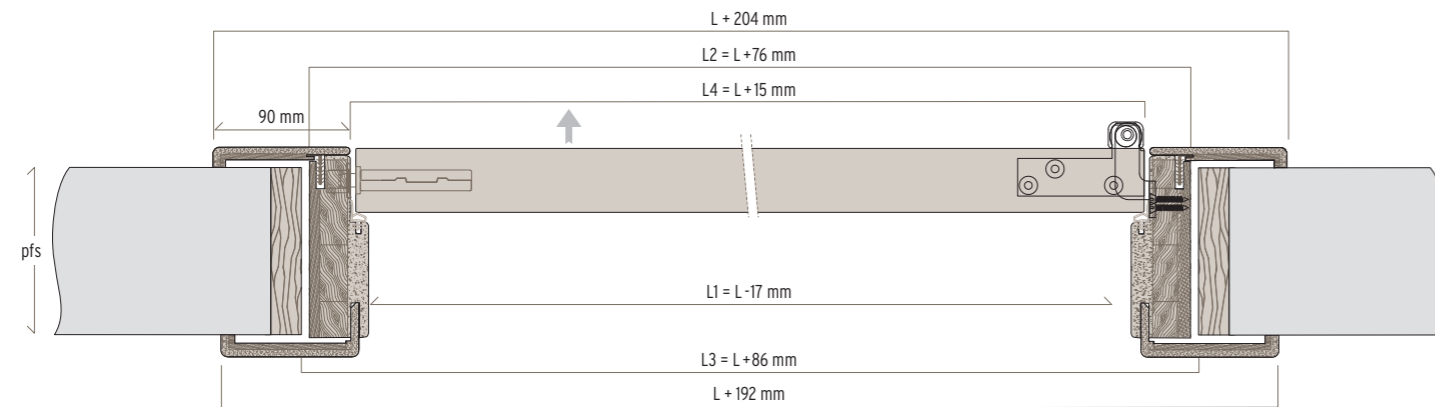

TELAI | FRAMES | CHASSIS | MARCOS | RAHMEN | ДВЕРНЫЕ КОРОБКИ

standard | standard | de série | estándar
standard | стандартно

pfs: 70 > 125 mm

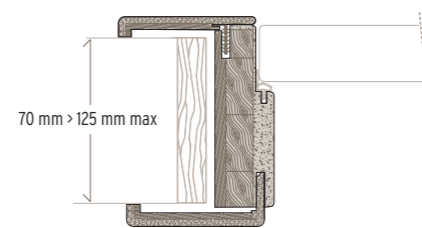

optional con imbotte | optional with jamb
option avec intrados | con intradós opcional
Wahlweise mit Laibung | вариант: дверная коробка с притвором.

pfs: 130 > 225 mm

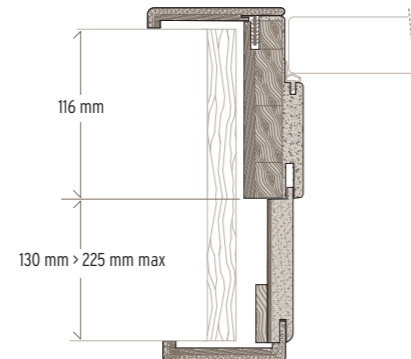

BATTISCOPA | SKIRTING BOARD | PLINTHE | ZOCALO | SOCKELLEISTEN | ПЛИНТУС

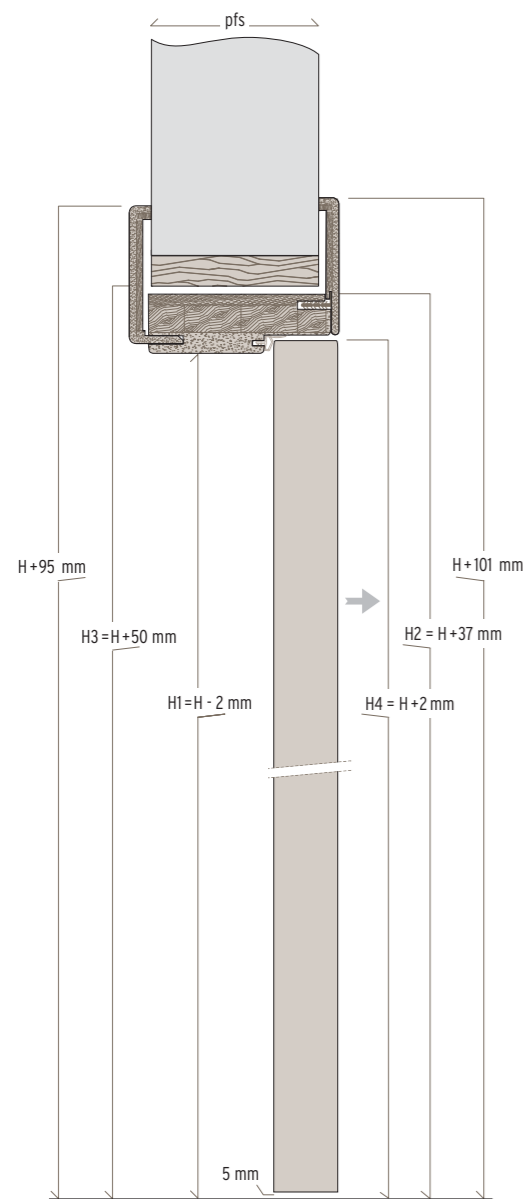

GRAIN

PARTICOLARI TECNICI | TECHNICAL DETAILS | DÉTAILS TECHNIQUES | ESPECIFICACIONES TÉCNICAS | TECHNISCHE DETAILS | ТЕХНИЧЕСКИЕ ДЕТАЛИ



rosto centrale per modello 1L

central pin for model 1L
rostre central pour le modèle 1L
herraje de encastre central para modelo 1L
zentraler Vorbau für Modell 1L
центральный штырь для модели 1L

cerniera a bilico centrale per modello 1L, disponibile a richiesta

central swivel hinge for model 1L, available on request
charnière à pivot central pour le modèle 1L, disponible sur demande
bisagra basculante central para modelo 1L, opcional
zentrales Kippscharnier für Modell 1L, auf Anfrage verfügbar
стержневая петля для модели 1L, доступна по заказу

anta con tirante per modello 1L, disponibile a richiesta

leaf with tie rod for model 1L, available on request
porte avec tirant pour le modèle 1L, disponible sur demande
hoja con tirante para modelo 1L, opcional
Türflügel mit Zugstange für Modell 1L, auf Anfrage verfügbar
створка с растяжкой для модели 1L, доступна по заказу

MODELLI DISPONIBILI | AVAILABLE MODELS | MODÈLES DISPONIBLES | MODELOS DISPONIBLES | VERFÜGBARE MODELLE | ИМЕЮЩИЕСЯ МОДЕЛИ



LISIA 1L

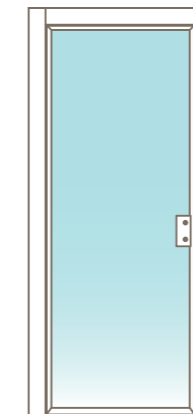

VIO 1V

modelli a vetro
glazed models
modèles en verre
modelos con vidrio
Glastürmodelle
МОДЕЛИ СО СТЕКЛОМ

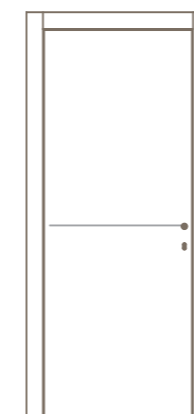

LISIA 1L1F

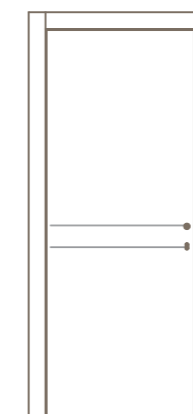

LISIA 1L2F

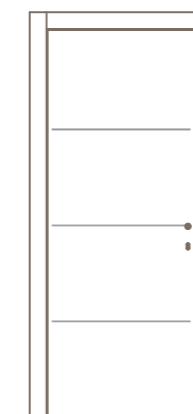

LISIA 1L3F



LISIA 1L5F

modelli con filetti metallici
models with metal stripes
modèles avec filets métalliques
modelos con filetes metálicos
Modelle mit Metallstreifen
МОДЕЛИ С МЕТАЛЛИЧЕСКИМИ ПОЛОСАМИ

Il Gruppo Garofoli ha sempre mirato alla qualità, promuovendo lo sviluppo sostenibile delle proprie attività e perseguendo una decisa politica ambientale. Una filosofia che ha portato al raggiungimento di importanti traguardi.

- › 2001_ISO 9001 Sistema di gestione della qualità.
- › 2009_ISO 14001 Sistema di gestione ambientale.
- › 2009_COC/PEFC Program for endorsement of forest certification schemes, lo schema più diffuso e famoso al mondo per la gestione sostenibile delle foreste.
- › 2010_OHSAS 18001 Sistema di gestione per la sicurezza e salute sui luoghi di lavoro.

The **Garofoli Group** has always aimed at quality, promoting the sustainable development of its business activities and pursuing a strong environmental policy. A philosophy which has resulted in the attainment of important goals.

- › 2001_ISO 9001 Quality management system.
- › 2009_ISO 14001 Environmental management system.
- › 2009_COC/PEFC Certification program for endorsement of forest certification schemes, the most widespread and renown scheme in the world for sustainable forest management.
- › 2010_OHSAS 18001 Certification management system for occupational health and safety.



Le **Groupe Garofoli** a toujours recherche la qualité, promouvant le développement durable de ses activités et poursuivant une politique environnementale claire. Une philosophie qui a permis d'atteindre des objectifs majeurs.

- › 2001_ISO 9001 Système de management de la qualité.
- › 2009_ISO 14001 Système de management environnemental.
- › 2009_COC/PEFC Program for endorsement of forest certification schemes, le système de certification le plus répandu et connu au monde pour la gestion durable des forêts.
- › 2010_OHSAS 18001 Système de gestion de la santé et de la sécurité au travail.

El **Grupo Garofoli** persigue desde siempre la calidad, promoviendo el desarrollo sostenible de sus actividades y adoptando una específica política ecológica. Esta filosofía lo ha llevado a alcanzar importantes objetivos.

- › 2001_ISO 9001 Sistema de gestión de la calidad.
- › 2009_ISO 14001 Sistema de gestión medioambiental.
- › 2009_COC/PEFC Program for endorsement of forest certification schemes. El esquema más difundido y famoso en todo el mundo por lo que concierne la gestión forestal sostenible.
- › 2010_OHSAS 18001 sistema de gestión para la seguridad y salud laboral.

Die **Gruppe Garofoli** setzt seit jeher auf Qualität, und in diesem Sinn auf eine nachhaltige, umweltverträgliche Firmenpolitik. Eine Unternehmensphilosophie, die sich unter allen Aspekten als zielführend und gewinnbringend erwiesen hat.

- › 2001_ISO 9001 Qualitätsmanagementsystem.
- › 2009_ISO 14001 Umweltmanagementsystem.
- › 2009_COC/PEFC Program for endorsement of forest certification schemes. Das bekannteste und weltweit am meisten genutzte Konzept zur nachhaltigen Bewirtschaftung und Nutzung der Wälder.
- › 2010_OHSAS 18001 Arbeitsschutzmanagement-System.

Группа **Garofoli** всегда заботилась о качестве, способствовала экологически рациональному развитию своего бизнеса, придерживаясь твердой стратегии, связанной с защитой окружающей среды. Такой подход позволил группе добиться важных результатов.

- › 2001_ISO 9001 Система менеджмента качества.
- › 2009_ISO 14001 Система экологического менеджмента.
- › 2009_COC/PEFC Program for endorsement of forest certification schemes. Самая широко распространенная и известная программа в мире по экологически рациональному управлению лесными богатствами.
- › 2010_OHSAS 18001 Система менеджмента техники безопасности и охраны здоровья на рабочем месте.

Tutti i modelli possono subire in qualsiasi momento senza preavviso qualche lieve variazione nelle sezioni, nella struttura, nel disegno e nel colore; pertanto, qualora a nostro insindacabile giudizio resti immutata l'estetica complessiva e la solidità della porta, il cliente non potrà recedere dal contratto, né avrà diritto a sconti o abbuoni particolari. Tutte le essenze, i colori e le trasparenze dei vetri, particolari dei modelli e modelli delle porte illustrati nel presente catalogo sono da ritenersi indicativi e possono subire modifiche.

All models may be subject to slight variations in section, structure, design and colour at any time, without advance notice; therefore, if the overall appearance and solidity of the door remains unchanged in our unquestionable judgement, the client may not withdraw from the contract, nor be entitled to special discounts or rebates. All of the woods, coloured and transparent glass, door models and details of the models illustrated in this catalogue are merely indicative and may be subject to modification.

Tous les modèles peuvent subir, à tout moment et sans préavis, de légères variations dans les sections, la structure, le design et la couleur. Par conséquent, lorsque l'esthétique globale et la solidité de la porte restent telles qu'elles selon notre jugement sans appel, le client ne pourra annuler le contrat ni aura le droit à réductions ou remises particulières. Tous les essences, teintes et transparences des vitres, détails des modèles des portes illustrés dans ce catalogue sont à considérer comme indicatifs et peuvent être sujets à modifications.

Todos los modelos pueden sufrir, en cualquier momento y sin previo aviso, leves modificaciones en las secciones, la estructura, el motivo o el color. Mientras estas modificaciones, a juicio inapelable del fabricante, no alteren la estética general ni la solidez de la puerta, el cliente no podrá rescindir el contrato ni tendrá derecho a descuentos o bonificaciones de ningún tipo. Todas las maderas, los colores y las transparencias de los cristales, el diseño de las puertas y los respectivos detalles ilustrados en este catálogo deben considerarse indicativos y pueden sufrir modificaciones.

Der Hersteller behält sich das Recht vor, an allen Modellen jederzeit ohne Vorankündigung geringfügige mass-, struktur-, design- und farbänderungen vorzunehmen; sofern nach dem unanfechtbaren Ermessen des Herstellers dadurch weder die Gesamtoptik noch die Robustheit der Tür beeinträchtigt werden, hat der Kunde kein Recht auf Stornierung des Auftrags und/oder Preisnachlässe und/oder Gutschriften jeglicher Art. Alle Hölzer, die Farben und die Transparenzen des Glases, Details der Modelle und Modelle der in diesem Katalog abgebildeten Türen haben reinen Beispielcharakter, Abweichungen sind daher möglich.

Все модели могут претерпеть в любой момент и без предупреждения небольшие изменения сечений, конструкции, дизайна и цвета. Поэтому, если по нашему неоспоримому мнению общий вид и прочность двери не меняются, клиент не имеет права расторгнуть контракт, а также требовать скидку или специальную компенсацию. Все породы древесины, цвета, степень прозрачности стекла, детали моделей и модели дверей, представленные в этом каталоге, должны считаться ориентировочными и могут претерпеть изменения.

GIDEA
new generation doors



Gidea srl
Via Pignini 59
60022 Castelfidardo
AN Italia

T +39 071 72 06 830
F +39 071 72 06 838
info@gidea.it _ www.gidea.it
www.garofoli.com



Per scoprire novità, prodotti
e soluzioni scansiona il QR Code.
Scan the QR Code to discover news,
products and solutions.