

AVIO



GIDEA

GRUPPO
GAROFOLI

new generation doors

AVIO

Made in Italy, dal 1968.

Gidea. Ricerca, innovazione, qualità: i must di un'azienda giovane e dinamica che ha affermato in tempi brevissimi la propria produzione. Sviluppata su un'area 40.000 metri quadrati coperti, Gidea rappresenta la proiezione del gruppo Garofoli nel mercato più giovane, con proposte che soddisfano ad un tempo esigenze qualitative ed estetiche. L'offerta di Gidea modifica e modernizza il concetto di porta, trasformando semplici separatori d'ambiente in dinamici elementi dell'arredo abitativo.

Gidea. Research, innovation, quality: imperative characteristics for a young and dynamic company which has rapidly affirmed its production line. Gidea has a 40,000 square meter facility and is the branch of the Garofoli group which targets a younger market with proposals to respond to qualitative and aesthetic needs. The Gidea offer modifies and modernizes the door concept, transforming simple room separators into dynamic elements of interior decorating for the home.

Gidea. Recherche, innovation, qualité : les atouts indispensables d'une entreprise jeune et dynamique, qui a très vite imposé sa production. Implantée sur une superficie de 40 000 mètres carrés couverts, Gidea est la projection du groupe Garofoli sur le marché plus jeune, avec des propositions qui répondent aux exigences de qualité et d'esthétique. L'offre de Gidea modifie et modernise le concept de porte, transformant de simples séparateurs d'espace en éléments de décoration dynamiques.

Gidea. Estudio, innovación, calidad: objetivos principales de una empresa joven, dinámica, que ha afirmado su producción en muy poco tiempo. En un área de 40.000 metros cuadrados cubiertos, Gidea representa la proyección del grupo Garofoli en el mercado más joven, con propuestas que satisfacen las exigencias cualitativas y estéticas a la vez. La oferta de Gidea transforma y moderniza el concepto de puerta, convirtiendo simples divisores de ambientes en elementos dinámicos de la decoración residencial.

Gidea. Ricerca, innovazione, qualità: i must di un'azienda giovane e dinamica che ha affermato in tempi brevissimi la propria produzione. Sviluppata su un'area 40.000 metri quadrati coperti, Gidea rappresenta la proiezione del gruppo Garofoli nel mercato più giovane, con proposte che soddisfano ad un tempo esigenze qualitative ed estetiche. L'offerta di Gidea modifica e modernizza il concetto di porta, trasformando semplici separatori d'ambiente in dinamici elementi dell'arredo abitativo.

Гидеа. Исследования, инновация, качество: в том заключаются основные преимущества молодежной и динамичной компании, утвердившей свою продукцию на рынке в кратчайшие сроки. Гидеа - то компания группы Garofoli, которая располагается на площади более 40 000 квадратных метров, обращается к молодежной публике и предлагает изделия, удовлетворяющие одновременно требованиям качества и эстетики. Продукция Гидеа изменяет и обновляет само понятие двери, превращая средства для разделения интерьеров в главные элементы отделки жилья.



dcw. editions: **NAP** present:

An admirer of Alexander Calder, in 1951 Schottlander created the "Mantis" series of lamp.

"As both an industrial designer and sculptor, the two professions were for Schottlander interconnected. As Victoria Worsley has demonstrated, Schottlander was concerned with similar formal problems in his sculptures and designs. His designs for lamps created sleek sculptural forms and customizable functionality."

"Movement is intrinsic to all of Schottlander's work: an artist, an engineer and in no small measure a handyman, he devised a clever system of counterweights combined with a series of strong, and flexible metal bars. The shade is also unique of its kind, like an acrobat suspended in mid-air. It is made from aluminium using spinning and chasing techniques that are a part of the metalworker's inventory of skills, but to which he has brought his sculptor's eye to create a helical movement in which the symmetrical and the asymmetrical are in opposition. His lights, with their eternal play between balance and imbalance, reveal some of the secrets of what we mean by 'solid' and 'empty'. And like his idol's mobiles they appear to defy the laws of gravity. The essential poetry of the object is an invitation to enter a dream world of the most judiciously balanced elegance."



A sinistra, porta a battente modello TRIVIO 1LV, colore olmo grigio, con vetro Madras satinato. A destra, porta a battente modello TRINA 3F, colore olmo grigio, con inserti in alluminio satinato. Maniglia Area51, cromo satinato.

To left, hinged door, mod. TRIVIO 1LV, grey elm with satin finish madras glass. To right, hinged door, mod. TRINA 3F, grey elm with satin finish aluminum inserts. Handle mod. Area51, satin finish chrome.

A gauche, porte à battant modèle TRIVIO 1LV, couleur orme gris, avec verre Madras satiné. A droite, porte à battant modèle TRINA 3F, couleur orme gris avec insertions en aluminium satiné. Poignée Area51, chrome satiné.

A la izquierda, puerta batiente modelo TRIVIO 1LV, color olmo gris, con cristal Madras satinado. A la derecha, puerta batiente modelo TRINA 3F, color olmo gris con aplicaciones de aluminio satinado. Manilla Area51, cromo satinado.

Links eine Flügeltür Modell TRIVIO 1LV in Ulme Grau mit satiniertem Madrasglas, rechts eine Flügeltür Modell TRINA 3F in Ulme Grau, mit Inlays aus satiniertem Aluminium. Drücker Area51 in Chrom satiniert.

Слева: распашная дверь модели TR V O 1LV, цвет серый вяз, с сатирированным стеклом. Справа: распашная дверь модели TR A , цвет серый вяз со вставками из сатирированного алюминия. Ручка Ar a51, сатирированный хром.



AVIO

L'irresistibile fascino della semplicità

Pensata per ambienti disinvolti, la collezione Avio tratteggia un minimalismo sobrio e delicato, vero concentrato di funzionalità e stile. E' la finitura OLMO, nella versione ghiaccio, grigio e sabbia, a diventare protagonista della collezione di porte in laminato Gidea, che oggi si propone con una nuova veste e nuovi dettagli per incontrare i desideri di un pubblico che ama mixare stile e accessibilità. Una collezione dalla filosofia minimal, resa ancora più impeccabile dalle cerniere a bilico, le mostrine da 88 mm e la venatura orizzontale, dettaglio che conferisce alla porta un'estetica ancora più glamour.

Created for casual settings, the Avio collection bespeaks a sober, delicate minimalism: an infusion of functionality and style. This collection of doors in Gidea laminate revolves around the ELM finish, in the ice, grey and sand versions. The collection is proposed in a new version with new details to meet the desire of a public that loves mixing style and convenience. An impeccable collection with a minimalist philosophy, enhanced by a swivel hinge, 88 mm mountings and a horizontal grain - a detail that gives the door an even more elegant look.

Conçue pour des intérieurs décontractés, la collection Avio propose un minimalisme sobre et délicat, un pur concentré de fonctionnalité et de style. La finition ORME, dans la version glace, gris et sable, devient la vedette de la collection de portes en stratifié Gidea, relookée et enrichie de nouveaux détails pour répondre aux exigences d'un public qui aime mélanger style et accessibilité. Une collection à la philosophie minimaliste, encore plus impeccable grâce aux charnières à pivot, aux couvre-joints de 88 mm et aux veines horizontales, détail qui apporte une esthétique encore plus glamour.

Concebida para ambientes informales, la colección Avio delinea un minimalismo sobrio y delicado, auténtico concentrado de funcionalidad y estilo. En las variantes hielo, gris y arena, el acabado Olmo se convierte en el protagonista de la colección de puertas laminadas Gidea, que hoy se presenta con una nueva imagen y detalles que responden a los deseos de quienes adoran combinar el estilo con la asequibilidad. Una colección de alma minimalista, aún más impecable con las bisagras basculantes, los tapajuntas de 88 mm y el detalle del veteado horizontal, que confiere a la puerta un aspecto más glamuroso.

Die Kollektion Avio überzeugt mit unaufdringlichem Minimalismus und einem Maximum an Funktionalität und Stil - genau das Richtige für ein Ambiente mit ungezwungener Atmosphäre. Im Mittelpunkt dieser Laminattüren-Kollektion von Gidea steht das Finish ULME in den Versionen Eis, Grau und Sand. Damit präsentiert sich Avio in einem neuen Gewand, aber auch mit neuen Details, und wendet sich an alle, die nach einem harmonischen Mix aus Stil und Funktionalität suchen. Der minimalistische Anspruch wird durch Kippscharniere und 88 mm-Blenden zusätzlich unterstrichen, und die horizontale Maserung verleiht der Tür eine extravagante Optik.

Коллекция Avio, созданная для непринужденных интерьеров, предлагает сдержанный и умеренный минимализм, об объединяющий функциональность и стиль. Отделка ВЯЗ в вариантах ледяной, серый и песочный играет главную роль в коллекции ламинатных дверей Gidea, которая сегодня предлагается в новом оформлении и с новыми деталями для удовлетворения ожиданий публики, стремящейся сочетать стиль с доступной ценой. Минималистская эстетика коллекции дополнительно подчеркнута поворотными петлями, наличниками размером 88 мм и горизонтальным рисунком ламината, который придает двери еще более привлекательный вид.



A sinistra, porta a battente modello VILIA 1L, colore olmo ghiaccio. Maniglia Area51, cromo satinato. A destra armadiatura Miria 4 ante a battente, versione Filomuro, colore olmo ghiaccio. Maniglioni T390, cromo satinato. Battiscopa 70 mm, colore olmo ghiaccio. Parquet Garofoli rovere decapé.
To left, hinged door, mod. VILIA 1L, ice elm. Area51 handle, satin finish chrome. To right, Miria 4 wardrobe system, hinged doors, Filomuro trim, ice elm. T390 handles, satin finish chrome. 70 mm skirting board in ice elm. Garofoli parquet flooring in pickled oak.
A gauche, porte à battant modèle VILIA 1L, couleur orme glace. Poignée Area51, chrome satiné. A droite, armoire Miria 4 portes à battant, profil Filomuro, couleur orme couleur. Grandes poignées T390, chrome satiné. Plinthe 70 mm, couleur orme glace. Parquet Garofoli chêne décapé.
A la izquierda, puerta batiente modelo VILIA 1L, color olmo hielo. Manilla Area51, cromo satinado. A la derecha, armario Miria 4 de puertas batientes con perfil Filomuro, color olmo hielo. Manillones T390, cromo satinado. Zócalo de 70 mm, color olmo hielo. Parquet Garofoli roble decapé.
Links eine Flügeltür Modell VILIA 1L in Ulme Eis. Drücker Area51 in Chrom satiniert. Rechts ein mauerbündiger Schrankverbau Miria mit 4 Flügeltüren, Profil Filomuro, in Ulme Eis. Bügel T390 in Chrom satiniert, 70 mm hohe Sockelleiste in der Farbe Ulme Eis. Parkett Eiche Decapé von Garofoli.
Слева: распашная дверь модели V L A 1L, цвет ледяной вяз. Ручка Ar a51, сатинированный хром. Справа, шкаф Miria с распашными створками, профиль Filomuro, цвет ледяной вяз. Ручки T 90, сатинированный хром. Плинтус 70 мм, цвет ледяной вяз. Паркет Garofoli дуб, травленный дуб.

Essenzialmente bella.
Semplicemente versatile.



Porta a battente modello VILIA 1L, colore olmo ghiaccio. Maniglia Area51, cromo satinato.
Hinged door, mod. VILIA 1L, ice elm. Area51 handle, satin finish chrome.
Porte à battant modèle VILIA 1L, couleur orme glace. Poignée Area51, chrome satiné.
Puerta batiente modelo VILIA 1L, color olmo hielo. Manilla Area51, cromo satinado.
Flügeltür Modell VILIA 1L in Ulme Eis, Drücker Area51 in Chrom satiniert.
Распашная дверь модели V L A 1L, цвет ледяной вяз. Ручка Ar a51, сатинированный хром.



Porta a battente modello QUINTIA 5F, colore olmo sabbia. Maniglia Area51 cromo satinato. Battiscopa 70 mm, colore olmo sabbia. Parquet Garofoli rovere pietra.
Hinged door, mod. QUINTIA 5F, sand elm. Area51 handle, satin finish chrome. 70mm skirting board in sand elm. Garofoli parquet flooring in stone oak.
Porte à battant modèle QUINTIA 5F, couleur orme sable. Poignée Area51, chrome satiné. Plinthe 70 mm, couleur orme sable. Parquet Garofoli chêne pierre.
Puerta batiente modelo QUINTIA 5F, color olmo arena. Manilla Area51, cromo satinado. Zócalo de 70 mm, color olmo arena. Parquet Garofoli roble piedra.
Flügeltür Modell QUINTIA 5F in Ulme Sand. Drücker Area51 in Chrom satiniert. 70 mm hohe Sockelleiste in der Farbe Ulme Sand. Parkett Garofoli Eiche Stein.
Распашная дверь модели Т А 5 , цвет песочный вяз. Ручка Ar a51, сатиновый хром. Плинтус 70 мм, цвет песочный вяз. Паркет - аго ол, дуб цвета камня.



La nitida bellezza di essenze
dal sapore scandinavo



Porta a battente modello VILIA 1L, colore rovere sbiancato. Maniglia Area51 cromo satinato. Battiscopa 70 mm, colore rovere sbiancato.
Hinged door, mod. VILIA 1L, bleached oak. Area51 handle, satin finish chrome, 70mm skirting board in bleached oak.
Porte à battant modèle VILIA 1L, couleur chêne blanchi. Poignée Area51, chrome satiné. Plinthe 70 mm, couleur chêne blanchi.
Puerta batiente modelo VILIA 1L, color roble blanqueado. Manilla Area51, cromo satinado. Zócalo de 70 mm, color roble blanqueado.
Flügeltür Modell VILIA 1L in Eiche Gekalkt. Drücker Area51 in Chrom satiniert. 70 mm hohe Sockelleiste in der Farbe Eiche Gekalkt.
Распашная дверь модели V L A 1L, цвет отбеленный дуб. Ручка Ar a51, сатинированный хром. Плинтус 70 мм, цвет отбеленный дуб.



Porta a battente modello ZINIA 1V, con vetro trasparente, e porta modello FILIA 1F, con colore olmo ghiaccio. Battiscopa 70 mm, colore olmo ghiaccio.
Hinged door model ZINIA 1V, with transparent glass, and door model FILIA 1F, ice elm finish. Skirting board size 70 mm, ice elm finish.
Porte à battant modèle ZINIA 1V, avec vitrage transparent et porte modèle FILIA 1F, couleur orme givre. Plinthe 70 mm, couleur orme givre.
Puerta batiente modelo ZINIA 1V, con vidrio transparente, y puerta modelo FILIA 1F, color olmo hielo. Zócalo 70 mm, color olmo hielo.
Flügel Tür Modell ZINIA 1V mit transparentem Glas und Tür Modell FILIA 1F in der Farbe Ulme Eis. Sockelleiste 70 mm, Farbe Ulme Eis.
Распашная дверь модель Z A 1V, с прозрачным стеклом, и дверь модель L A 1, цвет ледяной вяз. Плинтус 70 мм, цвет ледяной вяз.

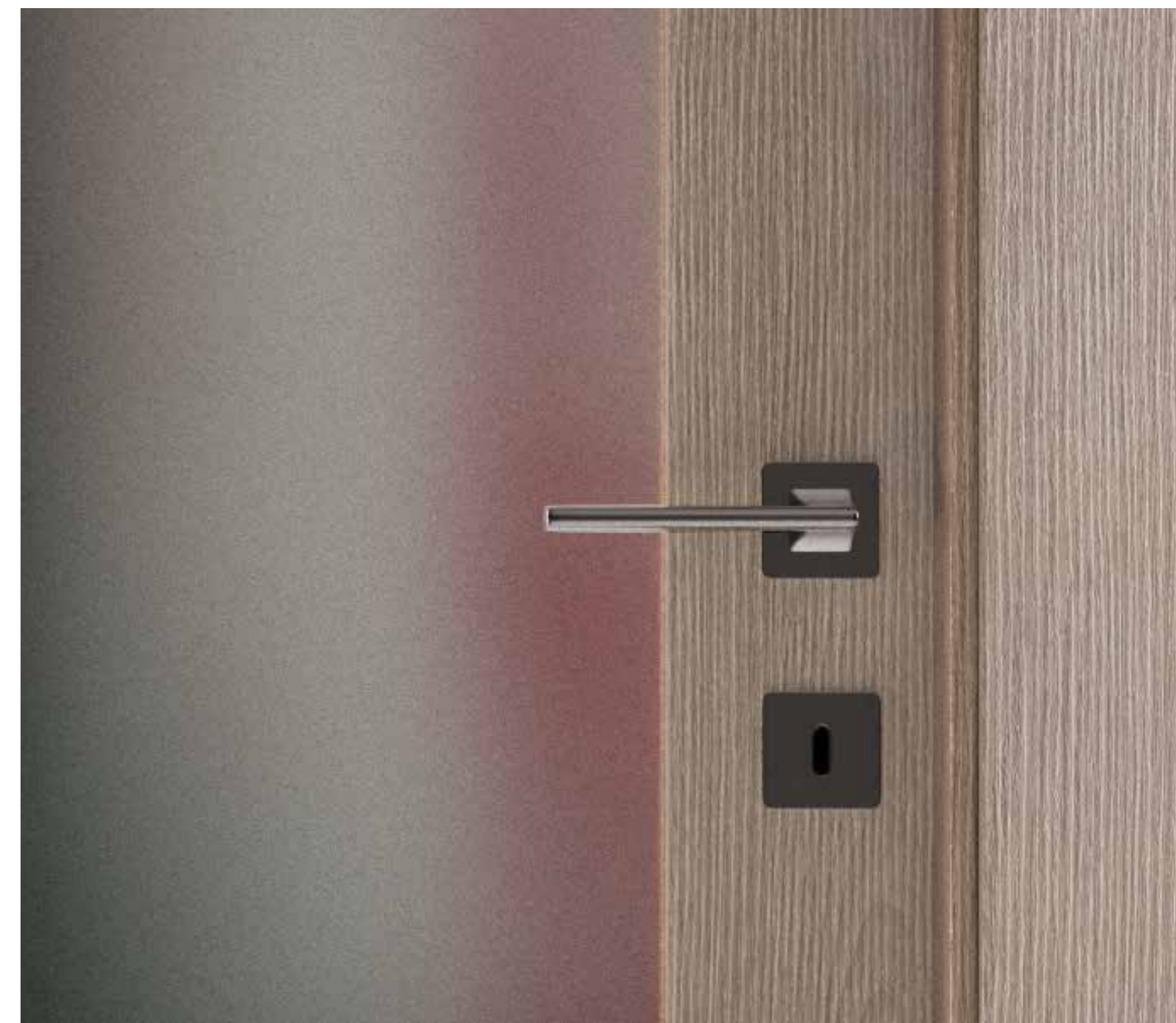

Porta a battente modello KIVIA 1V2015, con vetro Madras, colore olmo sabbia. Battiscopa 70 mm, colore olmo sabbia.
Hinged door model KIVIA 1V2015, with Madras glass, sand elm finish. Skirting board size 70 mm, sand elm finish
Porte à battant modèle KIVIA 1V2015, avec vitrage Madras, couleur orme sable. Plinthe 70 mm, couleur orme sable.
Puerta batiente modelo KIVIA 1V2015, con vidrio madrás, color olmo arena. Zócalo 70 mm, color olmo arena.
Flügeltür Modell KIVIA 1V2015 mit Madras-Glas, Farbe Ulme Sand. Sockelleiste 70 mm, Farbe Ulme Sand.
Распашная дверь модель K V A 1V2015, со стеклом а га , цвет песочный вяз. Плинтус 70 мм, цвет песочный вяз.

Interpretazioni stilistiche
minimali esaltano
ambienti contemporanei.

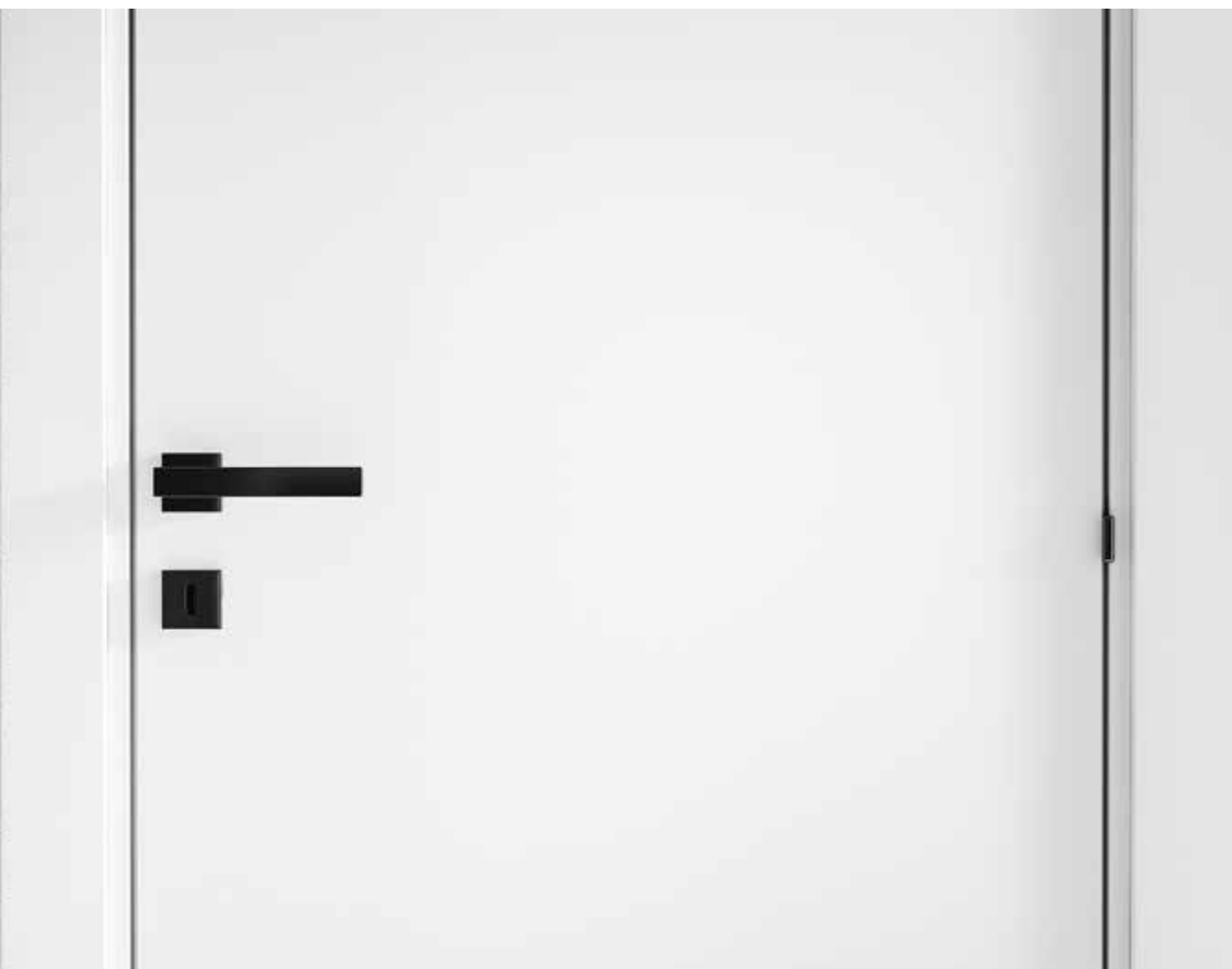

Porta a battente modello VILIA 1L, lato a tirare, colore bianco. Maniglia Area51 laccata nera. Cerniera centrale disponibile come optional
Hinged door, mod. VILIA 1L, pull side, white. Black lacquered Area51 handle. Close-up of the optional center hinge.
Porte à battant modèle VILIA 1L, côté à tirer, couleur blanc. Detail de la charnière centrale disponible en option.
Puerta batiente modelo VILIA 1L, lado de apertura, color blanco. Manilla Area51, lacado negro. Detalle de la bisagra central opcional.
Flügeltür Modell VILIA 1L in Weiß. Drücker Area51, zugseitig, schwarz lackiert. Detail des optionalen mittleren scharniers.
Распашная дверь модели V L A 1L, сторона к себе, белый цвет. Ручка Ar a51, черная лакировка. Деталь центральной петли, поставляемой по заказу.

Porta a battente modello VILIA 1L, colore bianco. Maniglia Area51 laccata nera. Parquet Garofoli rovere laccato bianco.
Hinged door, mod. VILIA 1L, white. Black lacquered Area51 handle. Garofoli parquet in white lacquered oak.
Porte à battant modèle VILIA 1L, couleur blanc. Poignée Area51 laquée noire. Parquet Garofoli chêne laqué blanc.
Puerta batiente modelo VILIA 1L, color blanco. Manilla Area51, lacado negro. Parquet Garofoli roble lacado blanco.
Flügeltür Modell VILIA 1L in Weiß. Drücker Area51, schwarz lackiert. Parkett Eiche Weiß Lackiert von Garofoli.
Распашная дверь модели V L A 1L, белый цвет. Ручка Ar a51, черная лакировка. Паркет аго оли, белый лакированный дуб.





Ogni porta,
un'atmosfera unica
per la tua casa



Porta a battente modello TRIVIO 1LV, colore magnolia, con vetro Madras satinato. Maniglia Area51 cromo satinato. Battiscopa 70 mm, colore magnolia.
Hinged door, mod. TRIVIO 1LV, magnolia with satin finish Madras glass. Area51 handle, satin finish chrome. 70mm skirting board in magnolia colour.
Porte à battant modèle TRIVIO 1LV, couleur magnolia, avec verre Madras satiné. Poignée Area51, chrome satiné. Plinthe 70 mm, couleur magnolia.
Puerta batiente modelo TRIVIO 1LV, color magnolia, con cristal Madrás satinado. Manilla Area51, cromo satinado. Zócalo de 70 mm, color magnolia.
Flügel tür Modell TRIVIO 1LV, Farbe Magnolie, mit satiniertem Madrasglas. Drücker Area51 in Chrom satiniert. Sockelleiste 70 cm, Farbe Magnolie.

Распашная дверь модели TR V O 1LV, цвет магнолия, с сатинованным стеклом а ра . Ручка Ar a51, сатиновый хром. Плинтус 70 мм, цвет магнолия.



Porta a battente modello VILIA 1L, colore laccato Ral grigio basalto 7012, a richiesta. Maniglia Area51, cromo satinato.
Hinged door, mod. VILIA 1L, Ral lacquer finish basalt grey 7012, on request. Area51 handle, satin finish chrome.
Porte à battant modèle VILIA 1L, couleur laqué RAL gris basalte 7012, sur demande. Poignée Area51, chrome satiné.
Puerta batiente modelo VILIA 1L, color lacado Ral gris basalto 7012 bajo pedido. Manilla Area51, cromo satinado.
Flügeltür Modell VILIA 1L, lackiert RAL 7012 Basaltgrau, auf Anfrage. Drücker Area51 in Chrom satiniert.
Распашная дверь модели V L A 1L, цвет лакировки Ral серый базальт 7012, по заказу. Ручка Ar a51, сатинированный хром.

Porta scorrevole a scomparsa mod. VILIA 1L, colore laccato RAL 7012, a richiesta. Doppia coppia di maniglie a vaschetta SCIVOLA, cromo satinato.
Sliding pocket door mod. VILIA 1L, RAL 7012 lacquer finish, on request. Double pair of recessed SCIVOLA handles in satin finish chrome.
Porte coulissante escamotables mod. VILIA 1L, couleur laqué RAL 7012, sur demande. Deux paires de poignées encastrées SCIVOLA, chrome satiné.
Puerta corredera integrable mod. VILIA 1L, color lacado RAL 7012, bajo pedido. Dos pares de uñeros SCIVOLA, cromo satinado.
Innwandige Schiebetür Modell VILIA 1L, lackiert in RAL 7012 (Optional). Doppelpaar Griffschalen SCIVOLA in Chrom satiniert.
Убирающаяся раздвижная дверь модели V L A 1L, цвет лакировки RAL 7012, по заказу. Две пары встроенных ручек заподлицо VOLA, сатинированный хром.



Linee essenziali,
protagoniste di interiors
dal sapore cosmopolita.



Porta a battente modello VIA 1TV, colore bianco, con vetro Madras satinato. Pomolo Garofoli grande, cromo satinato. Parquet Garofoli rovere wengè.
Hinged door, mod. VIA 1TV, white with satin finish Madras glass. Large Garofoli knob, satin finish chrome. Garofoli parquet wengè oak.
Porte à battant modèle VIA 1TV, couleur blanc, avec verre Madras satiné. Grand pommeau Garofoli, chrome satiné. Parquet Garofoli chêne wengé.
Puerta batiente modelo VIA 1TV, color blanco, con cristal Madrás satinado. Pomo Garofoli grande, cromo satinado. Parquet Garofoli roble wengué.
Flügeltür Modell VIA 1TV in Weiß, mit satiniertem Madrasglas. Großer Knopf Garofoli in Chrom satiniert. Parkett von Garofoli in Eiche Wenige.
Распашная дверь модели V A 1TV, белый цвет, с сатинованным стеклом. Ручка большая, сатиновый хром. Паркет оль, дуб венге.



olmo ghiaccio
ice elm
orme glace
olmo hielo
Ulme Eis
ледяной вяз

olmo grigio
grey elm
orme gris
olmo gris
Ulme Grau
серый вяз

olmo sabbia
sand elm
orme sable
olmo arena
Ulme Sand
песочный вяз

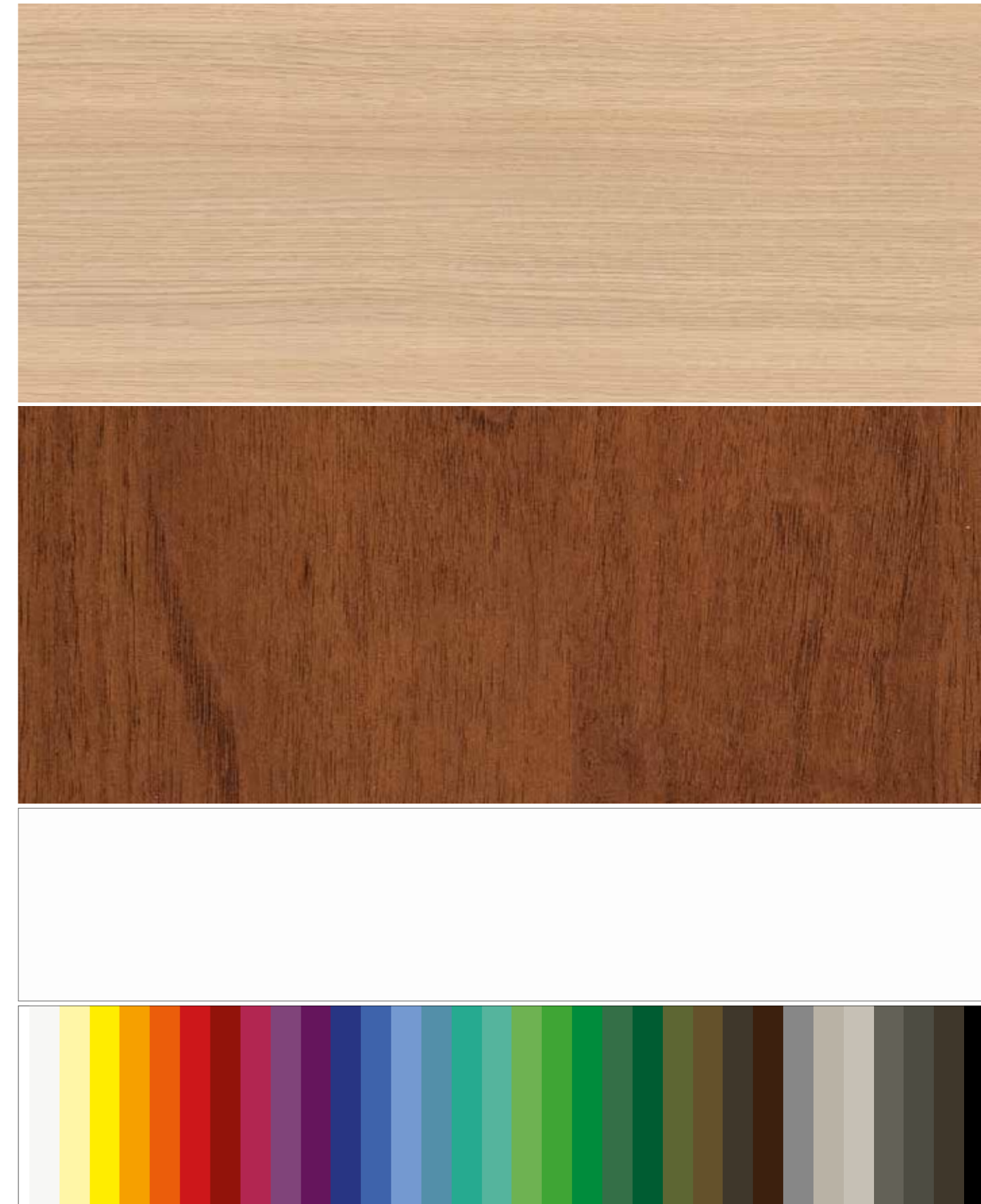

rovere sbiancato
bleached oak
chêne blanchi
roble blanqueado
eiche gekalkt
отбеленный дуб

magnolia
magnolia
magnolia
magnolia
magnolie
магнолия

bianco
white
blanc
blanco
weiss
белый

Colori RAL a richiesta
RAL colours on request
Couleurs RAL sur demande
Colores RAL bajo pedido
RAL-Farben auf Anfrage
Цвета по шкале RAL по заказу



porta a battente
hinged door
porte à battant
puerta batiente
Flügeltür
распашная дверь
L 600/700/800/900
H 2100

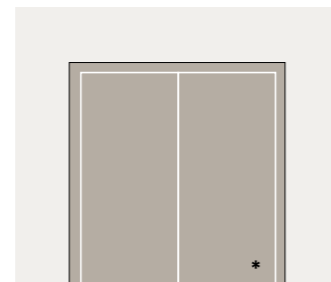
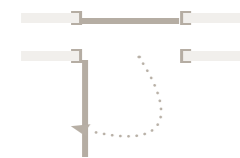

porta doppia a battente
double hinged door
porte double battant
puerta doble batiente
Doppelflügeltür
двупольная распашная дверь



*** anta semifissa apribile all'occorrenza** | semi-fixed leaf that can be opened at need | porte semi-fixe ouvrante si nécessaire | hoja semifija practicable cuando es necesario | halb feststehender Türflügel, zum Öffnen bei Bedarf | пассивная створка открывается по необходимости

SOLUZIONI AD INGOMBRO RIDOTTO | OPTIONS WITH LIMITED DIMENSIONS | SOLUTIONS À ENCOMBREMENT RÉDUIT | VERSIONES PARA GANAR ESPACIO | RAUMSPARENDE LÖSUNGEN | РЕШЕНИЯ С ОГРАНИЧЕННЫМИ РАЗМЕРАМИ

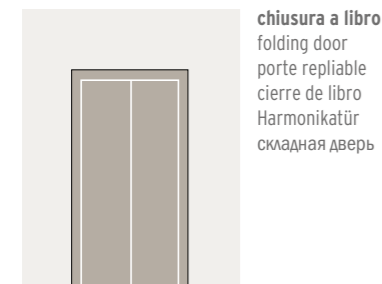

chiusura a libro
folding door
porte repliable
cierre de libro
Harmonikatür
складная дверь

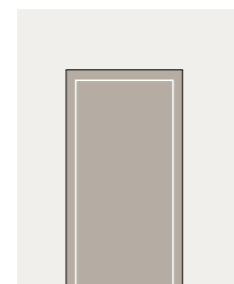
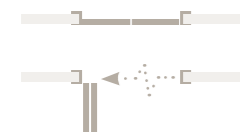

rototraslante
pivoting door
pivotante coulissante
rototraslante
Drehschiebetür
поворотно-сдвижная дверь

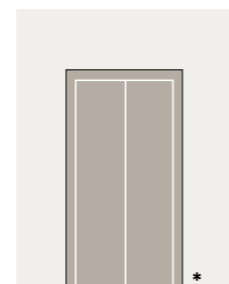
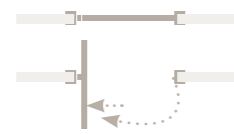

salvaspazio **
space-saving
gain de place
ahorra-espacio
Drehschiebetür
компактная



***Mod 1L**

**** realizzabile solo con l'utilizzo di cerniere a scomparsa** | only possible using flush hinges | réalisable uniquement avec des charnières escamotables | realizable exclusivamente con bisagras integradas | nur mithilfe des Einsatzes von versenkten Scharnieren realisierbar | выполняется только с использованием скрытых петель

PORTE SCORREVOLI A PARETE | WALL-MOUNTED SLIDING DOORS | PORTES COULISSANTES MURALES | PUERTAS CORREDERAS SOBRE LA PARED | SCHIEBETÜREN VOR DER WAND LAUFEND | РАЗДВИЖНЫЕ ДВЕРИ ВДОЛЬ СТЕН

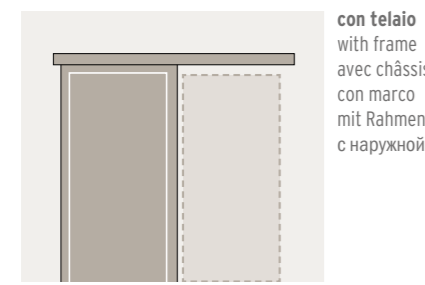

con telaio
with frame
avec châssis
con marco
mit Rahmen
с наружной

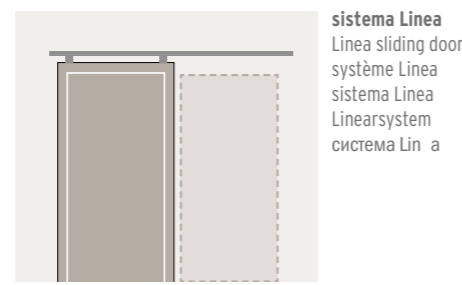

sistema Linea
Linea sliding door
système Linea
sistema Linea
Linearsystem
система Linea

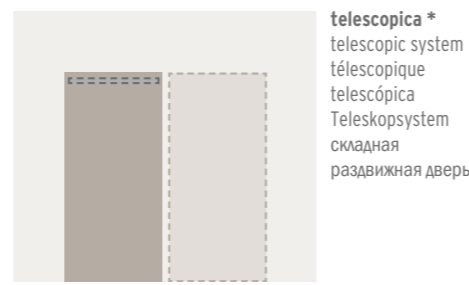
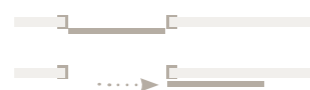

telescopica *
telescopic system
télescopique
telescopica
Teleskopsystem
складная
раздвижная дверь

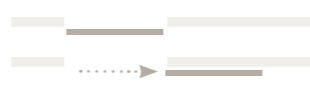

***senza telaio** | without frame | sans encadrement | sin marco | ohne Rahmen | без дверной коробки

PORTE SCORREVOLI INTERNO MURO | POCKET SLIDING DOORS | PORTES COULISSANTES ESCAMOTABLES | PUERTAS CORREDERAS INTEGRADAS | SCHIEBETÜREN IN DER WAND LAUFEND | СКРЫТЫЕ РАЗДВИЖНЫЕ ДВЕРИ

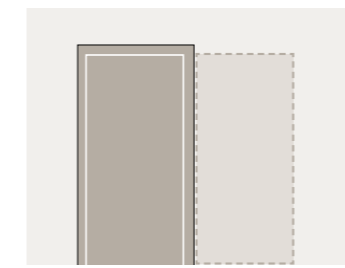

con telaio
with frame
avec châssis
con marco
mit Rahmen
с каркасом



senza telaio
without frame
sans châssis
sin marco
ohne Rahmen
без каркаса



OPZIONI SU MISURA | CUSTOM MADE SOLUTIONS | OPTIONS SUR MESURE | OPCIONES A MEDIDA | MASSFERTIGUNGEN | ВАРИАНТЫ ПОД РАЗМЕР

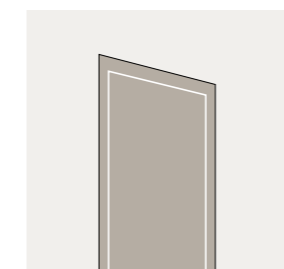

porta obliqua *
slanted door
porte inclinée
puerta buhardilla
Trapeztür
скошенная дверь

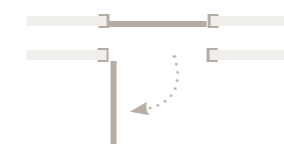

*** realizzabile solo con l'utilizzo di cerniere a scomparsa** | only possible using flush hinges | réalisable uniquement avec des charnières escamotables | realizable exclusivamente con bisagras integradas | nur mithilfe des Einsatzes von versenkten Scharnieren realisierbar | выполняется только с использованием скрытых петель

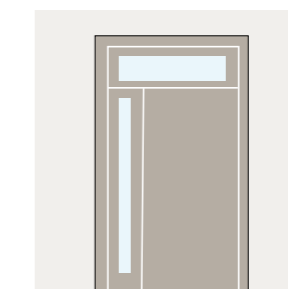
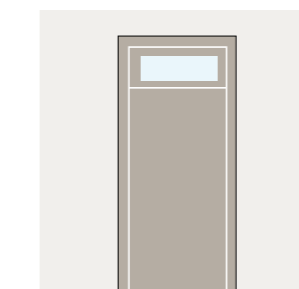
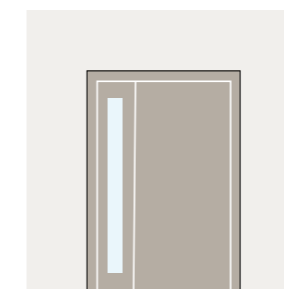

sopraluce / fiancoluce **
transom / sidelight
imposte / jour latéral
tragaluz superior / tragaluz lateral
Verglasung oben / seitlich
верхнее остекление боковое остекление

**** realizzabile solo con l'utilizzo di telai perimetrali** | can only be created using perimeter frames | réalisable seulement en utilisant des châssis périmétraux | solo se realiza con el empleo de marcos perimetrales | nur mithilfe des Einsatzes von Umrisrahmen realisierbar | только в исполнении с наружной коробкой

AVIO

DIMENSIONI | DIMENSIONS | DIMENSIONS | DIMENSIONES | MASSE | РАЗМЕРЫ

porta a battente | hinged door | porte à battant | puerta batiente | Flügeltür | распашная дверь

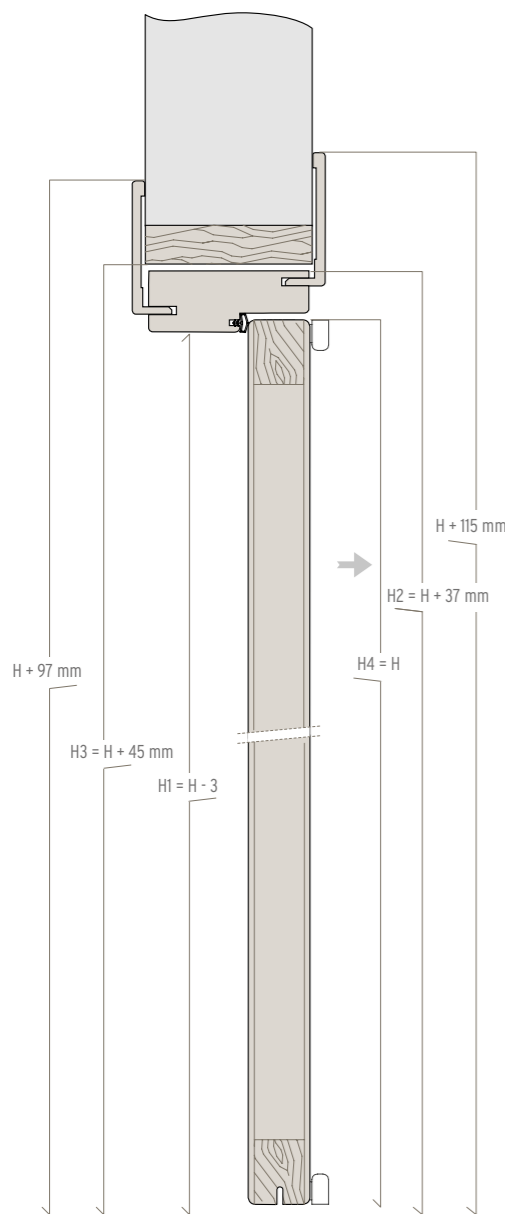
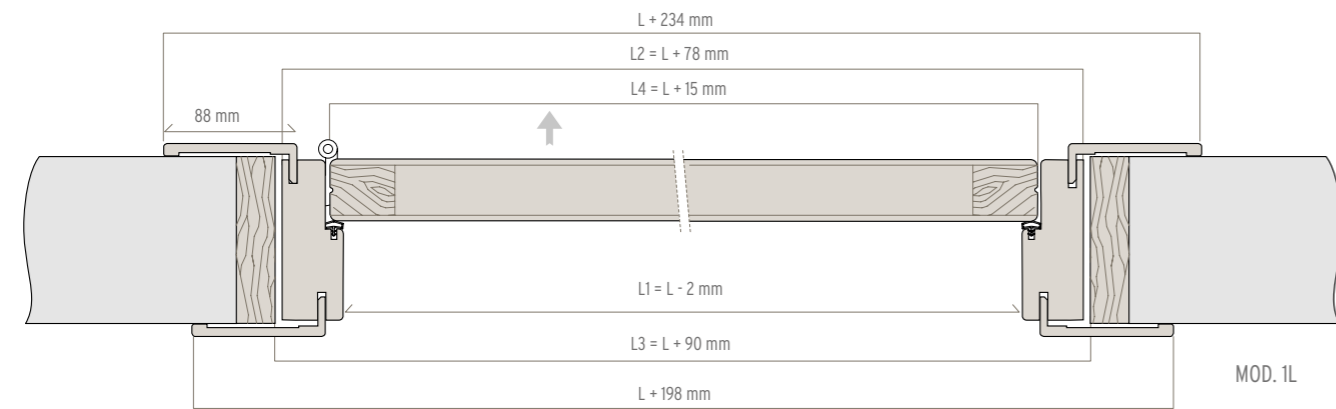

TELAI | FRAMES | CHASSIS | MARCOS | RAHMEN | ДВЕРНЫЕ КОРОБКИ

standard | standard | de série | estándar
standard | стандартно

pfs: 70 > 145 mm

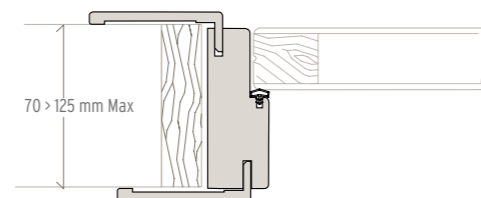

optional con imbotte | optional with jamb
option avec intrados | con intradós opcional
Wahlweise mit Laibung | вариант: дверная
коробка с притвором.

pfs: 150 > 215 mm

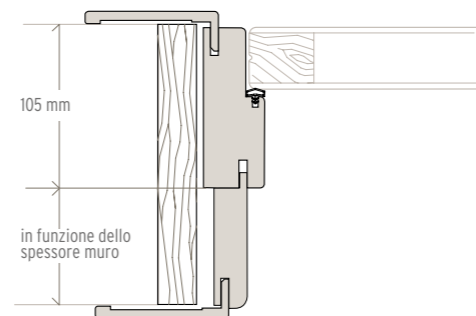

BATTISCOPA | SKIRTING BOARD | PLINTHE | ZOCALO | SOCKELLEISTEN | ПЛИНТУС



AVIO - Scorrevole

DIMENSIONI | DIMENSIONS | DIMENSIONS | DIMENSIONES | MASSE | РАЗМЕРЫ

porta a battente | hinged door | porte à battant | puerta batiente | Flügeltür | распашная дверь

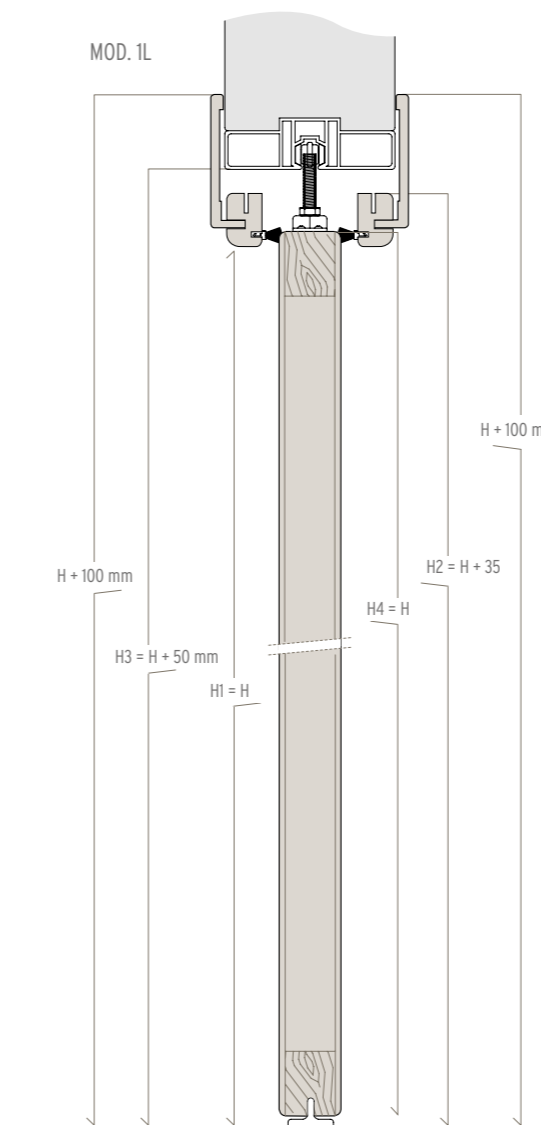
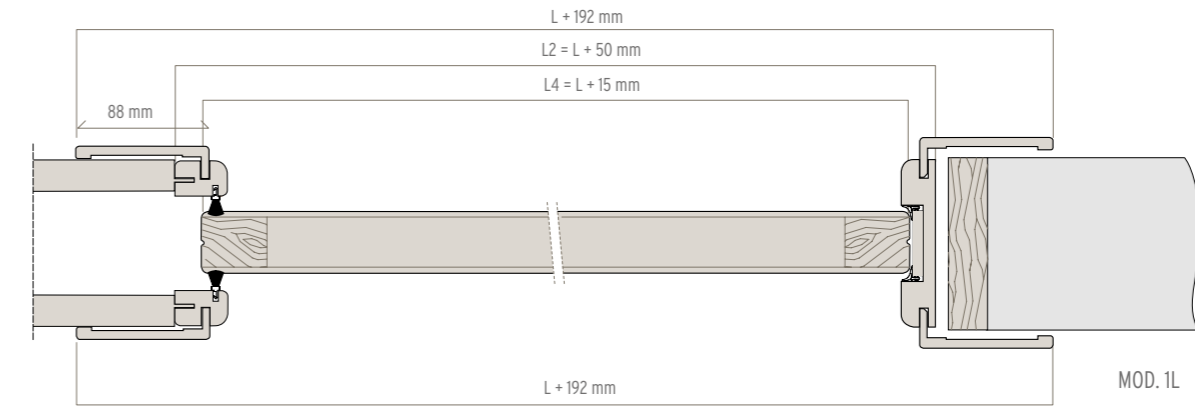

TELAI | FRAMES | CHASSIS | MARCOS | RAHMEN | ДВЕРНЫЕ КОРОБКИ

standard | standard | de série | estándar
standard | стандартно

pfs: 90-110-130 mm

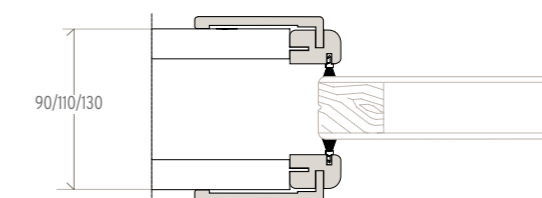

optional con imbotte | optional with jamb
option avec intrados | con intradós opcional
Wahlweise mit Laibung | вариант: дверная
коробка с притвором.

pfs: con dec >= 20 mm

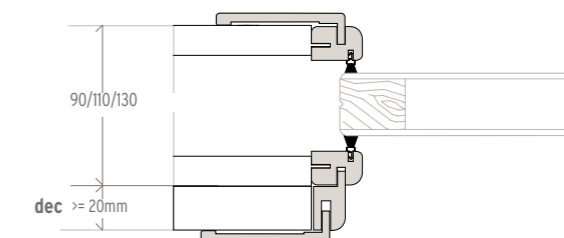

BATTISCOPA | SKIRTING BOARD | PLINTHE | ZOCALO | SOCKELLEISTEN | ПЛИНТУС

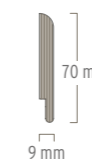

AVIO (vetro)

DIMENSIONI | DIMENSIONS | DIMENSIONS | DIMENSIONES | MASSE | РАЗМЕРЫ

porta a battente | hinged door | porte à battant | puerta batiente | Flügeltür | распашная дверь

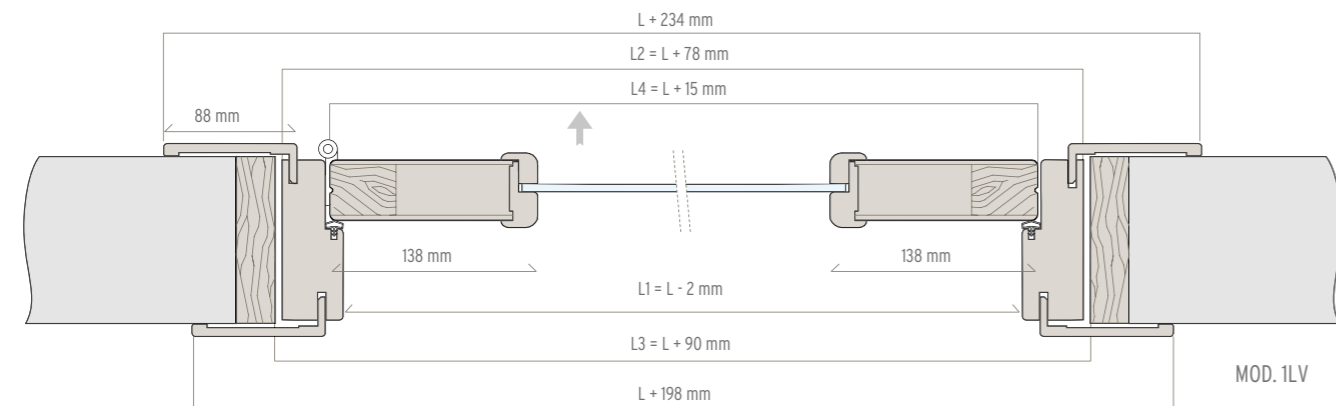

TELAJ | FRAMES | CHASSIS | MARCOS | RAHMEN | ДВЕРНЫЕ КОРОБКИ

standard | standard | de série | estándar
standard | стандартно

pfs: 70 > 145 mm

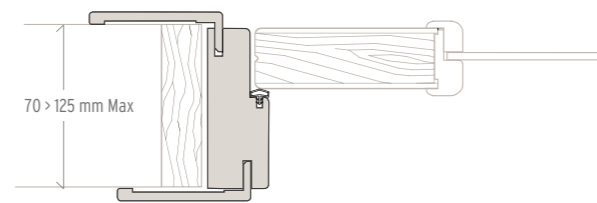

optional con imbotte | optional with jamb
option avec intrados | con intradós opcional
Wahlweise mit Laibung | вариант: дверная коробка с притвором.

pfs: 150 > 215 mm

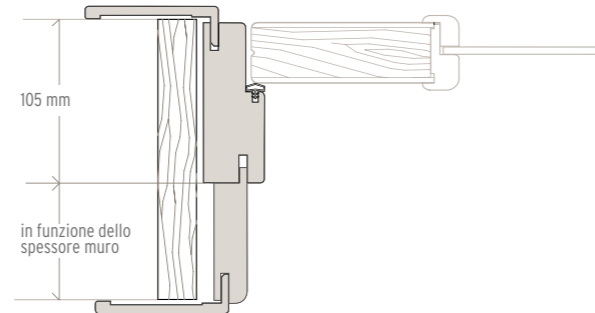

BATTISCOPA | SKIRTING BOARD | PLINTHE | ZOCALO | SOCKELLEISTEN | ПЛИТУС

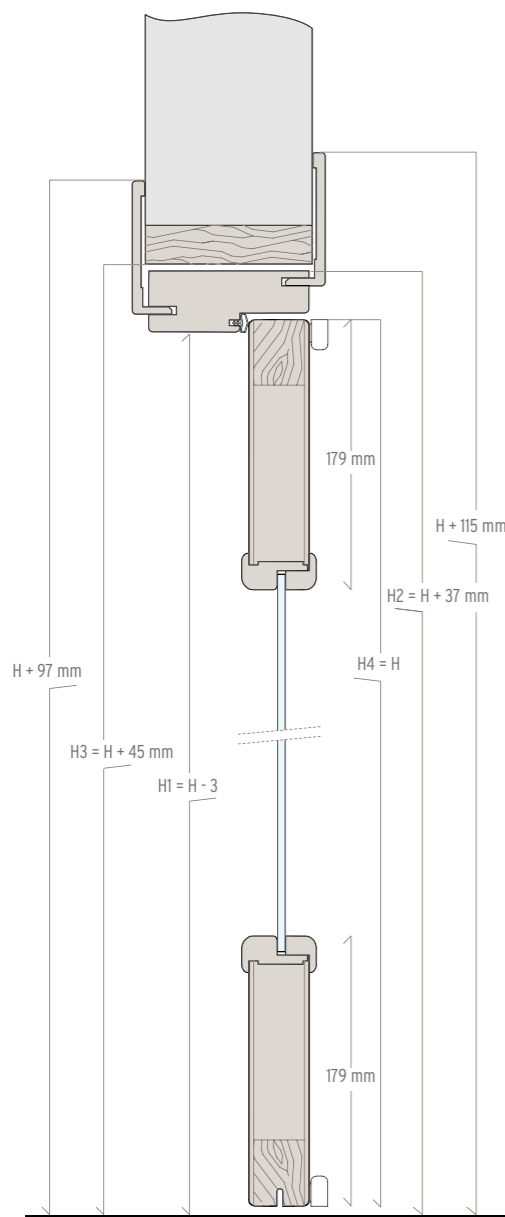

AVIO

PARTICOLARI TECNICI | TECHNICAL DETAILS | DÉTAILS TECHNIQUES | ESPECIFICACIONES TÉCNICAS | TECHNISCHE DETAILS | ТЕХНИЧЕСКИЕ ДЕТАЛИ



porta fuori misura con taglio a spigolo dell'anta, lato cerniera.
custom size door with corner cut panel on hinge side.
porte hors série avec coupe franche du vantail, côté charnière.
puerta de medidas especiales con arista a 90° del lado de las bisagra.
Tür mit Sondermaßen, scharnierseitig spitz zugeschnittenem Türblatt.
дверь нестандартных размеров с острым углом створки со стороны петли.



cerniera centrale, disponibile a richiesta
central hinge, available on request
charnière centrale, disponible sur demande
bisagra central, accesorio opcional
Als Optional erhältliches, mittleres Scharnier
центральная петля, поставляется по заказу



optional: cerniera a scomparsa
optional: hidden hinge
en option: charnière escamotable
accesorio opcional: bisagra integrada
Optional: verdecktes Türband
вариант по заказу: скрытая петля

MODELLI DISPONIBILI | AVAILABLE MODELS | MODÈLES DISPONIBLES | MODELOS DISPONIBLES | VERFÜGBARE MODELLE | ИМЕЮЩИЕСЯ МОДЕЛИ



VILIA 1L

FILIA 1F

DUILIA 2F

TRINA 3F

QUINTIA 5F

TRIVIO 1LV

VIA 1TV

KIVIA 1V2015

ZINIA 1V

N.B. I modelli Zinia e Kivia hanno le cerniere di dimensioni maggiorate.
NB: the hinges on models Zinia and Kivia have increased dimensions.
N.B. Les modèles Zinia et Kivia possèdent des charnières de dimensions augmentées.
Nota: Los modelos Zinia y Kivia tienen bisagras de mayor tamaño.
Hinweis: Die Modelle Zinia und Kivia haben Scharniere in Übergröße.
Прим. Модели Zinia и Kivia имеют петли больших размеров.

Bancale unico

Porta Vilia 1L: 25 imballi singoli con ante con solo scassi, montanti, traverse telaio, ferramenta sfusa, mostrine, allargamento imbotte (se presente)

Porta Trivio 1LV: imballo solo ante con scassi e finestrature, montanti, traverse telaio, ferramenta sfusa, mostrine, listelli fermavetro, vetro (se richiesto) allargamento imbotte (se presente)

Spedizione a bancale disponibile solo per versioni battente singola, scorrevole a scomparsa singola. Solo per misure: 2100 x 600 - 700 - 800 - 900

Única paleta

Puerta Vilia 1L: 25 embalajes individuales con puertas (sólo huecos, montantes, travesaños marco, herrajes sueltos, tapajuntas, ensanchamiento intradós si es el caso)

Puerta Trivio 1LV: embalaje exclusivo para puertas con huecos y acristalamientos, montantes, travesaños marco, herrajes sueltos, tapajuntas, listones paracristal, cristal (si es el caso), ensanchamiento intradós (si es el caso)

Envío en paleta solo para las versiones batientes simples y correderas integrables simples. Solo para las medidas: 2100 x 600 - 700 - 800 - 900

Single pallet

Vilia 1L door: 25 single door packages, doors with only cut-outs, uprights, frame cross-pieces, loose hardware, mountings, additional frame (if present)

Trivio 1LV door: Door package with cut-outs and openings, uprights, frame cross-pieces, loose hardware, mountings, glazing beads, glass (if requested), additional frame (if present)

Pallet shipping available only for single hinged, sliding and pocket versions. Only for sizes: 2100 x 600 - 700 - 800 - 900

Sammelpalette

Tür Vilia 1L: 25 Einzelpackungen mit Türblättern nur mit Ausfräsungen, Rahmen-Längs-Querposten, Beschlägen lose, Blenden, ggf. Leibung

Tür Trivio 1LV: Packung nur Türblätter mit Ausfräsungen Lichte für Verglasung, Rahmen-Längs- und -Querposten, Beschläge lose, Blenden, Glasleisten, ggf. Glas, ggf. Leibung

Lieferung auf Palette nur für Versionen einzelne Flügeltür, einzelne innwandige Schiebetür. Nur für Maße: 2100 x 600 - 700 - 800 - 900

Palette unique

Porte Vilia 1L: 25 emballages individuels contenant des portes avec uniquement découpes, montants, traverses cadre, quincaillerie en vrac, couvre-joints, imposte supérieure (le cas échéant)

Porte Trivio 1LV: emballage contenant uniquement des portes avec découpes et fenêtres, montants, traverses cadre, quincaillerie en vrac, couvre-joints, listels parciose, verre (si requis), imposte supérieure (le cas échéant)

Expédition sur palette disponible uniquement pour les versions à battant individuel, coulissant escamotable individuel. Uniquement pour les dimensions: 2100 x 600 - 700 - 800 - 900

Один поддон

Дверь Vilia 1L: 25 отдельных упаковок, содержащих створки только с пазами, стойки и поперечины коробки, разобранную фурнитуру, наличники, дополнительную дверную раму (при наличии)

Дверь Trivio 1LV: упаковка содержит только створки с пазами и проемами под стекло, стойки и поперечины коробки, разобранную фурнитуру, наличники, штапики, стекло (в случае его заказа), дополнительную дверную раму (при наличии)

Отгрузка на поддонах возможна лишь только для одностворчатых распашных и раздвижных убирающихся дверей. Только для размеров: 2100 x 600 - 700 - 800 - 900

Il Gruppo Garofoli ha sempre mirato alla qualità, promuovendo lo sviluppo sostenibile delle proprie attività e perseguendo una decisa politica ambientale. Una filosofia che ha portato al raggiungimento di importanti traguardi.

› Certificazione Gidea.

› 2003_ISO 9001 : 2008 Sistema di gestione della qualità.

The Garofoli Group has always aimed at quality, promoting the sustainable development of its business activities and pursuing a strong environmental policy. A philosophy which has resulted in the attainment of important goals.

› Gidea certifications.

› 2003_ISO 9001 : 2008 Quality management system.

Le Groupe Garofoli a toujours recherché la qualité, promouvant le développement durable de ses activités et poursuivant une politique environnementale claire. Une philosophie qui a permis d'atteindre des objectifs majeurs.

› Certifications Gidea.

› 2003_ISO 9001 : 2008 Système de management de la qualité.

El Grupo Garofoli persigue desde siempre la calidad, promoviendo el desarrollo sostenible de sus actividades y adoptando una específica política ecológica. Esta filosofía lo ha llevado a alcanzar importantes objetivos.

› Certificaciones Gidea.

› 2003_ISO 9001 : 2008 Sistema de gestión de la calidad.

Die Gruppe Garofoli setzt seit jeher auf Qualität, und in diesem Sinn auf eine nachhaltige, umweltverträgliche Firmenpolitik. Eine Unternehmensphilosophie, die sich unter allen Aspekten als zielführend und gewinnbringend erwiesen hat.

› Gidea Zertifizierungen.

› 2003_ISO 9001 : 2008 Qualitätsmanagementsystem.

Группа Garofoli всегда заботилась о качестве, способствовала экологически рациональному развитию своего бизнеса, придерживаясь твердой стратегии, связанной с защитой окружающей среды. Такой подход позволил группе добиться важных результатов.

› Сертификаты Gidea.

› 2003_ISO 9001 : 2008 Система менеджмента качества.



Tutti i modelli possono subire in qualsiasi momento senza preavviso qualche lieve variazione nelle sezioni, nella struttura, nel disegno e nel colore; pertanto, qualora a nostro insindacabile giudizio resti immutata l'estetica complessiva e la solidità della porta, il cliente non potrà recedere dal contratto, né avrà diritto a sconti o abbuoni particolari. Tutte le essenze, i colori e le trasparenze dei vetri, particolari dei modelli e modelli delle porte illustrati nel presente catalogo sono da ritenersi indicativi e possono subire modifiche.

All models may be subject to slight variations in section, structure, design and colour at any time, without advance notice; therefore, if the overall appearance and solidity of the door remains unchanged in our unquestionable judgement, the client may not withdraw from the contract, nor be entitled to special discounts or rebates. All of the woods, coloured and transparent glass, door models and details of the models illustrated in this catalogue are merely indicative and may be subject to modification.

Tous les modèles peuvent subir, à tout moment et sans préavis, de légères variations dans les sections, la structure, le design et la couleur. Par conséquent, lorsque l'esthétique globale et la solidité de la porte restent telles qu'elles selon notre jugement sans appel, le client ne pourra annuler le contrat ni aura le droit à réductions ou remises particulières. Tous les essences, teintes et transparences des vitres, détails des modèles des portes illustrés dans ce catalogue sont à considérer comme indicatifs et peuvent être sujets à modifications.

Todos los modelos pueden sufrir, en cualquier momento y sin previo aviso, leves modificaciones en las secciones, la estructura, el motivo o el color. Mientras estas modificaciones, a juicio inapelable del fabricante, no alteren la estética general ni la solidez de la puerta, el cliente no podrá rescindir el contrato ni tendrá derecho a descuentos o bonificaciones de ningún tipo. Todas las maderas, los colores y las transparencias de los cristales, el diseño de las puertas y los respectivos detalles ilustrados en este catálogo deben considerarse indicativos y pueden sufrir modificaciones.

Der Hersteller behält sich das Recht vor, an allen Modellen jederzeit ohne Vorankündigung geringfügige mass-, struktur-, design- und farbänderungen vorzunehmen; sofern nach dem unanfechtbaren Ermessen des Herstellers dadurch weder die Gesamtoptik noch die Robustheit der Tür beeinträchtigt werden, hat der Kunde kein Recht auf Stornierung des Auftrags und/oder Preisnachlässe und/oder Gutschriften jeglicher Art. Alle Hölzer, die Farben und die Transparenzen des Glases, Details der Modelle und Modelle der in diesem Katalog abgebildeten Türen haben reinen Beispielcharakter, Abweichungen sind daher möglich.

Все модели могут претерпеть в любой момент и без предупреждения небольшие изменения сечений, конструкции, дизайна и цвета. По тому, если по нашему неоспоримому мнению общий вид и прочность двери не меняются, клиент не имеет права расторгнуть контракт, а также требовать скидку или специальную компенсацию. Все породы древесины, цвета, степень прозрачности стекла, детали моделей и модели дверей, представленные в том каталоге, должны считаться ориентировочными и могут претерпеть изменения.

MODERNO
MODERN
MODERNE
MODERNO
MODERNE
СОВРЕМЕННЫЙ

GIDEA
new generation doors

**GRUPPO
GAROFOLI**

Gidea srl
Via Pignini 59
60022 Castelfidardo
AN Italia

T +39 071 72 06 830
F +39 071 72 06 838
info@gidea.it _ www.gidea.it
www.garofoli.com



Per scoprire novità, prodotti
e soluzioni scansiona il QR Code.
Scan the QR Code to discover news,
products and solutions.